

PARAGON[®]



Bảng giá
01/11/2021



ĐÈN DOWNLIGHT ÂM TRẦN PRDKK Series

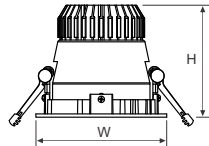

Ghi chú:

- Quang thông công bố là quang thông của bộ đèn
- PF \geq 0.9
- Tuổi thọ: 50.000 giờ
- CRI \geq 80

≥ 0.9	80Ra	IP20	50.000 giờ	AC100 240V	50-60Hz
Hệ số công suất	CRI	Cấp bảo vệ	Tuổi thọ	Điện áp	Tần số

Ưu điểm nổi bật

- Cree/Nichia
- Tản nhiệt bằng hợp kim nhôm cao cấp
- 3000K (vàng)/ 4200K (trung tính)/ 6500K (trắng)
- Có thể gắn thêm pin dự phòng
- Không bị nhấp nháy
- Không chói mắt
- Không tia UV
- Kiểm soát tia xanh ở mức thấp nhất

THÔNG SỐ KỸ THUẬT VÀ GIÁ BÁN

Mã số	PRDKK114L13	PRDKK114L18	PRDKK150L18	PRDKK150L34
Chip led	Cree/Nichia			
Công suất (W)	13W	18W	18W	34W
Hiệu suất (Lm/W)	100	110	110	97
Quang thông (Lm)	1300	2000	2000	3300
Nhiệt độ màu (K)	3000/4200/6500			
Kích thước (mm) (WxH)	120x103	120x103	157x119	157x119
Khoét lỗ (mm)	114	114	150	150
Đơn giá (đồng)	1.447.000	1.763.000	1.996.000	2.057.000

Ứng dụng chung





ĐÈN DOWNLIGHT ÂM TRẦN PRDKK Series

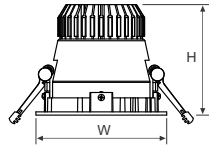

Ghi chú:

- Quang thông công bố là quang thông của bộ đèn
- $PF \geq 0.9$
- Tuổi thọ: 50.000 giờ
- $CRI \geq 80$

≥ 0.9	80Ra	IP20	50.000 giờ	AC100 240V	50-60Hz
Hệ số công suất	CRI	Cấp bảo vệ	Tuổi thọ	Điện áp	Tần số

Ưu điểm nổi bật

- Cree/Nichia
- Tản nhiệt bằng hợp kim nhôm cao cấp
- Chóa phản quang bằng nhôm pre-anodized
- Có thể điều chỉnh độ sáng
- Tiết kiệm điện năng
- Dễ dàng lắp đặt và bảo trì
- 3000K (vàng)/ 4200K (trung tính)/ 6500K (trắng)
- Thân thiện với môi trường, không có thủy ngân

THÔNG SỐ KỸ THUẬT VÀ GIÁ BÁN (SỬ DỤNG DIMMER-TRIAC)

Mã số	PRDKK114L13/D	PRDKK114L18/D	PRDKK150L18/D	PRDKK150L34/D
Chip led	Cree/Nichia			
Công suất (W)	13W	18W	18W	34W
Hiệu suất (Lm/W)	100	110	110	97
Quang thông (Lm)	1300	2000	2000	3300
Nhiệt độ màu (K)	3000/4200/6500			
Kích thước (mm) (WxH)	120x103	120x103	157x119	157x119
Khoét lỗ (mm)	114	114	150	150
Đơn giá (đồng)	1.693.000	2.645.000	2.994.000	3.498.000

Ứng dụng chung



- Có thể điều chỉnh độ sáng (ở model /D là chuẩn dim triac, có thể sản xuất theo yêu cầu dim Dali, 1-10V)



ĐÈN DOWNLIGHT ÂM TRẦN PRDLL Series

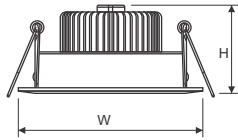

Ghi chú:

- Quang thông công bố là quang thông của bộ đèn
- PF \geq 0.9
- Tuổi thọ: 50.000 giờ
- CRI \geq 80

≥ 0.9	80Ra	IP20	50.000 giờ	AC100 240V	50-60Hz
Hệ số công suất	CRI	Cấp bảo vệ	Tuổi thọ	Điện áp	Tần số

Ưu điểm nổi bật

- Bridgelux/Epistar
- Tấm khuếch tán bằng PC cao cấp
- 3000K (vàng)/ 4200K (trung tính)/ 6500K (trắng)
- Có thể gắn thêm pin dự phòng
- Không bị nhấp nháy
- Vật liệu tốt, hiệu suất tiết kiệm năng lượng cao
- Không tia UV
- Kiểm soát tia xanh ở mức thấp nhất

THÔNG SỐ KỸ THUẬT VÀ GIÁ BÁN

Mã số	PRDLL110L7	PRDLL139L12	PRDLL180L20	PRDLL230L35
Chip led	Bridgelux/Epistar			
Công suất (W)	7W	12W	20W	35W
Hiệu suất (Lm/W)	90	95	101	125
Quang thông (Lm)	630	1126	1970	4189
Nhiệt độ màu (K)	3000/4200/6500			
Kích thước (mm) (WxH)	110x53	139x60	180x70	230x90
Khoét lỗ (mm)	98	115	165	205
Đơn giá (đồng)	383.000	596.000	1.082.000	1.681.000

Ứng dụng chung





ĐÈN DOWNLIGHT ÂM TRẦN PRDLL Series

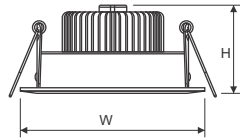

Ghi chú:

- Quang thông công bố là quang thông của bộ đèn
- $PF \geq 0.9$
- Tuổi thọ: 50.000 giờ
- $CRI \geq 80$

≥ 0.9	80Ra	IP20	50.000 giờ	AC100 240V	50-60Hz
Hệ số công suất	CRI	Cấp bảo vệ	Tuổi thọ	Điện áp	Tần số

Ưu điểm nổi bật

- Bridgelux/Epistar
- Tấm khuếch tán bằng PC cao cấp
- 3000K (vàng)/ 4200K (trung tính)/ 6500K (trắng)
- Có thể điều chỉnh độ sáng
- Tiết kiệm điện năng
- Dễ dàng lắp đặt và bảo trì
- Có nhiều kích thước khác nhau
- Thân thiện với môi trường, không có thủy ngân

THÔNG SỐ KỸ THUẬT VÀ GIÁ BÁN

(SỬ DỤNG DIMMER-TRIAC)

Mã số	PRDLL110L7/D	PRDLL139L12/D	PRDLL180L20/D	PRDLL230L35/D
Chip led	Bridgelux/Epistar			
Công suất (W)	7W	12W	20W	35W
Hiệu suất (Lm/W)	90	95	101	125
Quang thông (Lm)	630	1126	1970	4189
Nhiệt độ màu (K)	3000/4200/6500			
Kích thước (mm) (WxH)	110x53	139x60	180x70	230x90
Khoét lỗ (mm)	98	115	165	205
Đơn giá (đồng)	719.000	1.126.000	1.631.000	2.186.000

Ứng dụng chung



- Có thể điều chỉnh độ sáng (ở model /D là chuẩn dim triac, có thể sản xuất theo yêu cầu dim Dali, 1-10V)



ĐÈN LED PANEL ÂM TRẦN PDPA Series

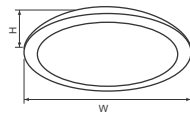

Ghi chú:

- Quang thông công bố là quang thông của bộ đèn
- PF \geq 0.5
- Tuổi thọ: 25.000 giờ
- CRI \geq 80

≥ 0.5	80Ra	IP44	25.000 giờ	AC100 240V	50-60Hz
Hệ số công suất	CRI	Cấp bảo vệ	Tuổi thọ	Điện áp	Tần số

Ưu điểm nổi bật

- Bridgelux/Samsung
- Tấm khuếch tán bằng PC cao cấp
- Tấm dẫn quang của Nhật
- Ánh sáng đồng đều
- Thiết kế siêu mỏng
- 3000K (vàng)/ 4200K (trung tính)/ 6500K (trắng)
- Có thể gắn thêm pin dự phòng
- Kiểm soát tia xanh ở mức thấp nhất

THÔNG SỐ KỸ THUẬT VÀ GIÁ BÁN

Mã số	PDPA97L7	PDPA122L9	PDPA162L12	PDPA167L18
Chip led	Bridgelux/Samsung			
Công suất (W)	7W	9W	12W	18W
Hiệu suất (Lm/W)	80	90	92	95
Quang thông (Lm)	576	815	1111	1761
Nhiệt độ màu (K)	3000/4200/6500			
Kích thước (mm) (WxH)	97x27	122x27	162x29	167x29
Khoét lỗ (mm)	90	115	155	160
Đơn giá (đồng)	218.000	238.000	326.000	514.000

Ứng dụng chung





ĐÈN LED PANEL ÂM TRẦN PDPA Series

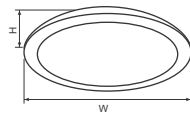

Ghi chú:

- Quang thông công bố là quang thông của bộ đèn
- $PF \geq 0.5$
- Tuổi thọ: 25.000 giờ
- $CRI \geq 80$

≥ 0.5	80Ra	IP44	25.000 giờ	AC220 240V	50-60Hz
Hệ số công suất	CRI	Cấp bảo vệ	Tuổi thọ	Điện áp	Tần số

Ưu điểm nổi bật

- Bridgelux/Samsung
- Tấm khuếch tán bằng PC cao cấp
- Tấm dẫn quang của Nhật
- Ánh sáng đồng đều
- Thiết kế siêu mỏng
- 3000K (vàng)/ 4200K (trung tính)/ 6500K (trắng)
- Có nhiều kích thước khác nhau
- Có thể điều chỉnh độ sáng

THÔNG SỐ KỸ THUẬT VÀ GIÁ BÁN

Mã số	PDPA97L7/D	PDPA122L9/D	PDPA162L12/D	PDPA167L18/D
Chip led	Bridgelux/Samsung			
Công suất (W)	7W	9W	12W	18W
Hiệu suất (Lm/W)	80	90	92	95
Quang thông (Lm)	576	815	1111	1761
Nhiệt độ màu (K)	3000/4200/6500			
Kích thước (mm) (WxH)	97x27	122x27	162x29	167x29
Khoét lỗ (mm)	90	115	155	160
Đơn giá (đồng)	533.000	765.000	832.000	1.063.000

Ứng dụng chung



- Có thể điều chỉnh độ sáng (ở model /D là chuẩn dim triac, có thể sản xuất theo yêu cầu dim Dali, 1-10V)



ĐÈN DOWNLIGHT ÂM TRẦN PRDFF Series

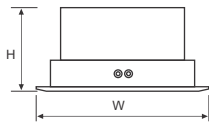

Ghi chú:

- Quang thông công bố là quang thông của bộ đèn
- $PF \geq 0.9$
- Tuổi thọ: 50.000 giờ
- $CRI \geq 80$

≥ 0.9	80Ra	IP20	50.000 giờ	AC100 240V	50-60Hz
Hệ số công suất	CRI	Cấp bảo vệ	Tuổi thọ	Điện áp	Tần số

Ưu điểm nổi bật

- Bridgelux/Nichia
- Tản nhiệt bằng hợp kim nhôm cao cấp
- 3000K (vàng)/ 4200K (trung tính)/ 6500K (trắng)
- Tiết kiệm điện năng
- Không bị nhấp nháy
- Không chói mắt
- Không tia UV
- Kiểm soát tia xanh ở mức thấp nhất

THÔNG SỐ KỸ THUẬT VÀ GIÁ BÁN

Mã số	PRDFF90L5	PRDFF90L5/D
Chip led	Bridgelux/Nichia	
Công suất (W)	5W	5W
Hiệu suất (Lm/W)	90	90
Quang thông (Lm)	450	450
Nhiệt độ màu (K)	3000/4200/6500	
Kích thước (mm) (WxH)	90x57	90x57
Khoét lỗ (mm)	75	75
Đơn giá (đồng)	533.000	1.011.000

Ứng dụng chung



- Có thể điều chỉnh độ sáng (ở model /D là chuẩn dim triac, có thể sản xuất theo yêu cầu dim Dali, 1-10V)



ĐÈN DOWNLIGHT ÂM TRẦN PRDGG Series

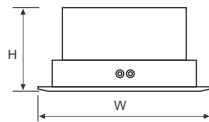
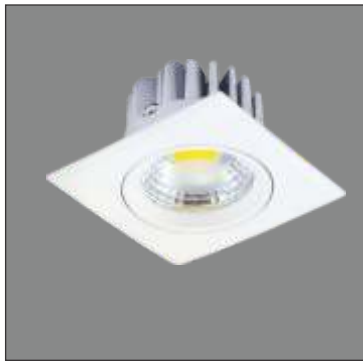

Ghi chú:

- Quang thông công bố là quang thông của bộ đèn
- $PF \geq 0.9$
- Tuổi thọ: 50.000 giờ
- $CRI \geq 80$

≥ 0.9	80Ra	IP20	50.000 giờ	AC100 240V	50-60Hz
Hệ số công suất	CRI	Cấp bảo vệ	Tuổi thọ	Điện áp	Tần số

Ưu điểm nổi bật

- Bridgelux/Nichia
- Tản nhiệt bằng hợp kim nhôm cao cấp
- 3000K (vàng)/ 4200K (trung tính)/ 6500K (trắng)
- Độ hoàn màu cao
- Không bị nhấp nháy
- Không chói mắt
- Thân thiện với môi trường, không có thủy ngân
- Dễ dàng lắp đặt và bảo trì

THÔNG SỐ KỸ THUẬT VÀ GIÁ BÁN

Mã số	PRDGG90L5	PRDGG90L5/D
Chip led	Bridgelux/Nichia	
Công suất (W)	5W	5W
Hiệu suất (Lm/W)	90	90
Quang thông (Lm)	450	450
Nhiệt độ màu (K)	3000/4200/6500	
Kích thước (mm) (WxH)	90x57	90x57
Khoét lỗ (mm)	75	75
Đơn giá (đồng)	552.000	1.047.000

Ứng dụng chung



- Có thể điều chỉnh độ sáng (ở model /D là chuẩn dim triac, có thể sản xuất theo yêu cầu dim Dali, 1-10V)



ĐÈN DOWNLIGHT ÂM TRẦN PRHA Series

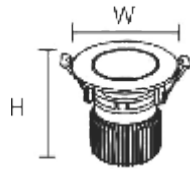

Ghi chú:

- Quang thông công bố là quang thông của bộ đèn
- PF \geq 0.9
- Tuổi thọ: 50.000 giờ
- CRI \geq 80

≥ 0.9	80Ra	IP44	50.000 giờ	AC100 240V	50-60Hz
Hệ số công suất	CRI	Cấp bảo vệ	Tuổi thọ	Điện áp	Tần số

Ưu điểm nổi bật

- Cree/Bridgelux
- Góc chiếu: 10°, 23°, 36°
- Không chói mắt
- Có thể điều chỉnh độ sáng (theo đặt hàng)
- Tiết kiệm điện năng
- 3000K (vàng)/ 4200K (trung tính)/ 6500K (trắng)
- Có thể gắn thêm pin dự phòng
- Dễ dàng lắp đặt và bảo trì

THÔNG SỐ KỸ THUẬT VÀ GIÁ BÁN

Mã số	PRHA90L3	PRHA90L5	PRHA90L7	PRHA90L12
Chip led	Cree/Bridgelux			
Công suất (W)	3W	5W	7W	12W
Hiệu suất (Lm/W)	60	60	76	81
Quang thông (Lm)	180	300	610	982
Nhiệt độ màu (K)	3000/4200/6500			
Kích thước (mm) (WxH)	90x65	90x75	90x88	90x108
Khoét lỗ (mm)	80	80	80	80
Đơn giá (đồng)	285.000	297.000	318.000	496.000

Ứng dụng chung



- Có thể sản xuất theo đơn đặt hàng đèn có điều chỉnh độ sáng theo chuẩn dim triac, Dali, 1-10V; CCT 2700K)



ĐÈN DOWNLIGHT ÂM TRẦN PRHB Series

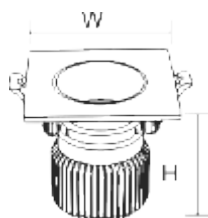

Ghi chú:

- Quang thông công bố là quang thông của bộ đèn
- $PF \geq 0.9$
- Tuổi thọ: 50.000 giờ
- $CRI \geq 80$

≥ 0.9	80Ra	IP44	50.000 giờ	AC100 240V	50-60Hz
Hệ số công suất	CRI	Cấp bảo vệ	Tuổi thọ	Điện áp	Tần số

Ưu điểm nổi bật

- Cree/Bridgelux
- Góc chiếu: 10° , 23° , 36°
- Không chói mắt
- Vật liệu tốt, hiệu suất tiết kiệm năng lượng cao
- Không tia UV
- 3000K (vàng)/ 4200K (trung tính)/ 6500K (trắng)
- Có thể gắn thêm pin dự phòng
- Dễ dàng lắp đặt và bảo trì

THÔNG SỐ KỸ THUẬT VÀ GIÁ BÁN

Mã số	PRHB90L3	PRHB90L5	PRHB90L7	PRHB90L12
Chip led	Cree/Bridgelux			
Công suất (W)	3W	5W	7W	12W
Hiệu suất (Lm/W)	60	60	76	81
Quang thông (Lm)	180	300	610	982
Nhiệt độ màu (K)	3000/4200/6500			
Kích thước (mm) (WxH)	90x65	90x75	90x88	90x108
Khoét lỗ (mm)	80x80	80x80	80x80	80x80
Đơn giá (đồng)	285.000	297.000	318.000	496.000

Ứng dụng chung



- Có thể sản xuất theo đơn đặt hàng đèn có điều chỉnh độ sáng theo chuẩn dim triac, Dali, 1-10V; CCT 2700K)



ĐÈN DOWNLIGHT ÂM TRẦN
PRHC Series

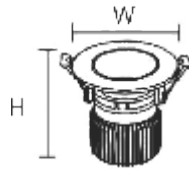

Ghi chú:

- Quang thông công bố là quang thông của bộ đèn
- PF ≥ 0.9
- Tuổi thọ: 50.000 giờ
- CRI ≥ 80

≥0.9	80Ra	IP44	50.000 giờ	AC100 240V	50-60Hz
Hệ số công suất	CRI	Cấp bảo vệ	Tuổi thọ	Điện áp	Tần số

Ưu điểm nổi bật

- Cree/Bridgelux
- Góc chiếu: 10°, 23°, 36°
- Không chói mắt
- Có thể điều chỉnh độ sáng (theo đặt hàng)
- Tiết kiệm điện năng
- 3000K (vàng)/ 4200K (trung tính)/ 6500K (trắng)
- Có thể gắn thêm pin dự phòng
- Dễ dàng lắp đặt và bảo trì

THÔNG SỐ KỸ THUẬT VÀ GIÁ BÁN

Mã số	PRHC90L3	PRHC90L5	PRHC90L7	PRHC90L12
Chip led	Cree/Bridgelux			
Công suất (W)	3W	5W	7W	12W
Hiệu suất (Lm/W)	60	60	60	60
Quang thông (Lm)	180	300	420	720
Nhiệt độ màu (K)	3000/4200/6500			
Kích thước (mm) (WxH)	90x65	90x75	90x88	90x108
Khoét lỗ (mm)	80	80	80	80
Đơn giá (đồng)	285.000	297.000	318.000	496.000

Ứng dụng chung



- Có thể sản xuất theo đơn đặt hàng đèn có điều chỉnh độ sáng theo chuẩn dim triac, Dali, 1-10V; CCT 2700K)



ĐÈN DOWNLIGHT ÂM TRẦN PRHD Series

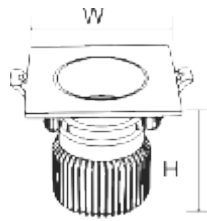

Ghi chú:

- Quang thông công bố là quang thông của bộ đèn
- $PF \geq 0.9$
- Tuổi thọ: 50.000 giờ
- $CRI \geq 80$

≥ 0.9	80Ra	IP44	50.000 giờ	AC100 240V	50-60Hz
Hệ số công suất	CRI	Cấp bảo vệ	Tuổi thọ	Điện áp	Tần số

Ưu điểm nổi bật

- Cree/Bridgelux
- Góc chiếu: 10° , 23° , 36°
- Không chói mắt
- Vật liệu tốt, hiệu suất tiết kiệm năng lượng cao
- Không tia UV
- 3000K (vàng)/ 4200K (trung tính)/ 6500K (trắng)
- Có thể gắn thêm pin dự phòng
- Dễ dàng lắp đặt và bảo trì

THÔNG SỐ KỸ THUẬT VÀ GIÁ BÁN

Mã số	PRHD90L3	PRHD90L5	PRHD90L7	PRHD90L12
Chip led	Cree/Bridgelux			
Công suất (W)	3W	5W	7W	12W
Hiệu suất (Lm/W)	60	60	60	60
Quang thông (Lm)	180	300	420	720
Nhiệt độ màu (K)	3000/4200/6500			
Kích thước (mm) (WxH)	90x65	90x75	90x88	90x108
Khoét lỗ (mm)	80x80	80x80	80x80	80x80
Đơn giá (đồng)	285.000	297.000	318.000	496.000

Ứng dụng chung



- Có thể sản xuất theo đơn đặt hàng đèn có điều chỉnh độ sáng theo chuẩn dim triac, Dali, 1-10V; CCT 2700K)



ĐÈN DOWNLIGHT ÂM TRẦN PRHG Series

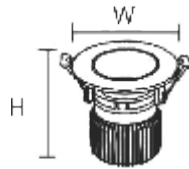

Ghi chú:

- Quang thông công bố là quang thông của bộ đèn
- PF ≥ 0.9
- Tuổi thọ: 50.000 giờ
- CRI ≥ 80

≥0.9	80Ra	IP44	50.000 giờ	AC100 240V	50-60Hz
Hệ số công suất	CRI	Cấp bảo vệ	Tuổi thọ	Điện áp	Tần số

Ưu điểm nổi bật

- Cree/Bridgelux
- Góc chiếu: 10°, 23°, 36°
- Không chói mắt
- Có thể điều chỉnh độ sáng (theo đặt hàng)
- Tiết kiệm điện năng
- 3000K (vàng)/ 4200K (trung tính)/ 6500K (trắng)
- Có thể gắn thêm pin dự phòng
- Kiểm soát tia xanh ở mức thấp nhất

THÔNG SỐ KỸ THUẬT VÀ GIÁ BÁN

Mã số	PRHG90L3	PRHG90L5	PRHG90L7	PRHG90L12
Chip led	Cree/Bridgelux			
Công suất (W)	3W	5W	7W	12W
Hiệu suất (Lm/W)	60	60	60	60
Quang thông (Lm)	180	300	420	720
Nhiệt độ màu (K)	3000/4200/6500			
Kích thước (mm) (WxH)	90x65	90x75	90x88	90x108
Khoét lỗ (mm)	80	80	80	80
Đơn giá (đồng)	285.000	297.000	318.000	496.000

Ứng dụng chung



- Có thể sản xuất theo đơn đặt hàng đèn có điều chỉnh độ sáng theo chuẩn dim triac, Dali, 1-10V; CCT 2700K)



ĐÈN DOWNLIGHT ÂM TRẦN PRHH Series

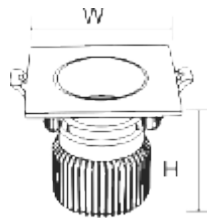

Ghi chú:

- Quang thông công bố là quang thông của bộ đèn
- $PF \geq 0.9$
- Tuổi thọ: 50.000 giờ
- $CRI \geq 80$

≥ 0.9	80Ra	IP44	50.000 giờ	AC100 240V	50-60Hz
Hệ số công suất	CRI	Cấp bảo vệ	Tuổi thọ	Điện áp	Tần số

Ưu điểm nổi bật

- Cree/Bridgelux
- Góc chiếu: 10° , 23° , 36°
- Không chói mắt
- Vật liệu tốt, hiệu suất tiết kiệm năng lượng cao
- Không tia UV
- 3000K (vàng)/ 4200K (trung tính)/ 6500K (trắng)
- Có thể gắn thêm pin dự phòng
- Tiết kiệm điện năng

THÔNG SỐ KỸ THUẬT VÀ GIÁ BÁN

Mã số	PRHH90L3	PRHH90L5	PRHH90L7	PRHH90L12
Chip led	Cree/Bridgelux			
Công suất (W)	3W	5W	7W	12W
Hiệu suất (Lm/W)	60	60	60	60
Quang thông (Lm)	180	300	420	720
Nhiệt độ màu (K)	3000/4200/6500			
Kích thước (mm) (WxH)	90x65	90x75	90x88	90x108
Khoét lỗ (mm)	80x80	80x80	80x80	80x80
Đơn giá (đồng)	285.000	297.000	318.000	496.000

Ứng dụng chung



- Có thể sản xuất theo đơn đặt hàng đèn có điều chỉnh độ sáng theo chuẩn dim triac, Dali, 1-10V; CCT 2700K)



ĐÈN DOWNLIGHT ÂM TRẦN PRHE Series

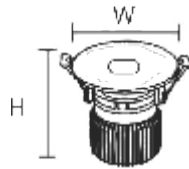

Ghi chú:

- Quang thông công bố là quang thông của bộ đèn
- PF \geq 0.9
- Tuổi thọ: 50.000 giờ
- CRI \geq 80

≥ 0.9	80Ra	IP44	50.000 giờ	AC100 240V	50-60Hz
Hệ số công suất	CRI	Cấp bảo vệ	Tuổi thọ	Điện áp	Tần số

Ưu điểm nổi bật

- Cree/Bridgelux
- Góc chiếu: 10°, 23°, 36°
- Không chói mắt
- Có thể điều chỉnh độ sáng (theo đặt hàng)
- Tản nhiệt bằng hợp kim nhôm cao cấp
- 3000K (vàng)/ 4200K (trung tính)/ 6500K (trắng)
- Có thể gắn thêm pin dự phòng
- Không bị nhấp nháy

THÔNG SỐ KỸ THUẬT VÀ GIÁ BÁN

Mã số	PRHE90L3	PRHE90L5	PRHE90L7	PRHE90L12
Chip led	Cree/Bridgelux			
Công suất (W)	3W	5W	7W	12W
Hiệu suất (Lm/W)	60	60	60	60
Quang thông (Lm)	180	300	420	720
Nhiệt độ màu (K)	3000/4200/6500			
Kích thước (mm) (WxH)	90x65	90x75	90x88	90x108
Khoét lỗ (mm)	80	80	80	80
Đơn giá (đồng)	285.000	297.000	318.000	496.000

Ứng dụng chung



- Có thể sản xuất theo đơn đặt hàng đèn có điều chỉnh độ sáng theo chuẩn dim triac, Dali, 1-10V; CCT 2700K)



ĐÈN DOWNLIGHT ÂM TRẦN PRHF Series

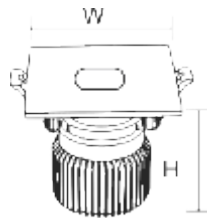

Ghi chú:

- Quang thông công bố là quang thông của bộ đèn
- $PF \geq 0.9$
- Tuổi thọ: 50.000 giờ
- $CRI \geq 80$

≥ 0.9	80Ra	IP44	50.000 giờ	AC100 240V	50-60Hz
Hệ số công suất	CRI	Cấp bảo vệ	Tuổi thọ	Điện áp	Tần số

Ưu điểm nổi bật

- Cree/Bridgelux
- Góc chiếu: 10° , 23° , 36°
- Không chói mắt
- Vật liệu tốt, hiệu suất tiết kiệm năng lượng cao
- Dễ dàng lắp đặt và bảo trì
- 3000K (vàng)/ 4200K (trung tính)/ 6500K (trắng)
- Có thể gắn thêm pin dự phòng
- Kiểm soát tia xanh ở mức thấp nhất

THÔNG SỐ KỸ THUẬT VÀ GIÁ BÁN

Mã số	PRHF90L3	PRHF90L5	PRHF90L7	PRHF90L12
Chip led	Cree/Bridgelux			
Công suất (W)	3W	5W	7W	12W
Hiệu suất (Lm/W)	60	60	60	60
Quang thông (Lm)	180	300	420	720
Nhiệt độ màu (K)	3000/4200/6500			
Kích thước (mm) (WxH)	90x65	90x75	90x88	90x108
Khoét lỗ (mm)	80x80	80x80	80x80	80x80
Đơn giá (đồng)	285.000	297.000	318.000	496.000

Ứng dụng chung



- Có thể sản xuất theo đơn đặt hàng đèn có điều chỉnh độ sáng theo chuẩn dim triac, Dali, 1-10V; CCT 2700K)



ĐÈN DOWNLIGHT ÂM TRẦN PRHI Series

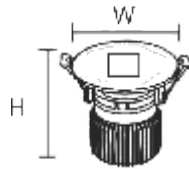

Ghi chú:

- Quang thông công bố là quang thông của bộ đèn
- PF ≥ 0.9
- Tuổi thọ: 50.000 giờ
- CRI ≥ 80

≥0.9	80Ra	IP44	50.000 giờ	AC100 240V	50-60Hz
Hệ số công suất	CRI	Cấp bảo vệ	Tuổi thọ	Điện áp	Tần số

Ưu điểm nổi bật

- Cree/Bridgelux
- Góc chiếu: 10°, 23°, 36°
- Không chói mắt
- Có thể điều chỉnh độ sáng (theo đặt hàng)
- Không bị nhấp nháy
- 3000K (vàng)/ 4200K (trung tính)/ 6500K (trắng)
- Có thể gắn thêm pin dự phòng
- Kiểm soát tia xanh ở mức thấp nhất

THÔNG SỐ KỸ THUẬT VÀ GIÁ BÁN

Mã số	PRHI90L3	PRHI90L5	PRHI90L7	PRHI90L12
Chip led	Cree/Bridgelux			
Công suất (W)	3W	5W	7W	12W
Hiệu suất (Lm/W)	60	60	60	60
Quang thông (Lm)	180	300	420	720
Nhiệt độ màu (K)	3000/4200/6500			
Kích thước (mm) (WxH)	90x65	90x75	90x88	90x108
Khoét lỗ (mm)	80	80	80	80
Đơn giá (đồng)	285.000	297.000	318.000	496.000

Ứng dụng chung



- Có thể sản xuất theo đơn đặt hàng đèn có điều chỉnh độ sáng theo chuẩn dim triac, Dali, 1-10V; CCT 2700K)



ĐÈN DOWNLIGHT ÂM TRẦN PRHJ Series

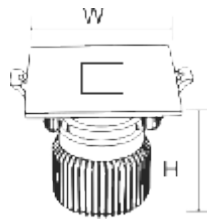

Ghi chú:

- Quang thông công bố là quang thông của bộ đèn
- $PF \geq 0.9$
- Tuổi thọ: 50.000 giờ
- $CRI \geq 80$

≥ 0.9	80Ra	IP44	50.000 giờ	AC100 240V	50-60Hz
Hệ số công suất	CRI	Cấp bảo vệ	Tuổi thọ	Điện áp	Tần số

Ưu điểm nổi bật

- Cree/Bridgelux
- Góc chiếu: 10° , 23° , 36°
- Không chói mắt
- Vật liệu tốt, hiệu suất tiết kiệm năng lượng cao
- Thân thiện với môi trường, không có thủy ngân
- 3000K (vàng)/ 4200K (trung tính)/ 6500K (trắng)
- Có thể gắn thêm pin dự phòng
- Không tia UV

THÔNG SỐ KỸ THUẬT VÀ GIÁ BÁN

Mã số	PRHJ90L3	PRHJ90L5	PRHJ90L7	PRHJ90L12
Chip led	Cree/Bridgelux			
Công suất (W)	3W	5W	7W	12W
Hiệu suất (Lm/W)	60	60	60	60
Quang thông (Lm)	180	300	420	720
Nhiệt độ màu (K)	3000/4200/6500			
Kích thước (mm) (WxH)	90x65	90x75	90x88	90x108
Khoét lỗ (mm)	80x80	80x80	80x80	80x80
Đơn giá (đồng)	285.000	297.000	318.000	496.000

Ứng dụng chung



- Có thể sản xuất theo đơn đặt hàng đèn có điều chỉnh độ sáng theo chuẩn dim triac, Dali, 1-10V; CCT 2700K)



ĐÈN DOWNLIGHT ÂM TRẦN PRHK Series

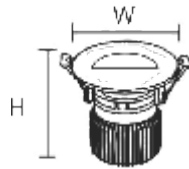

Ghi chú:

- Quang thông công bố là quang thông của bộ đèn
- PF ≥ 0.9
- Tuổi thọ: 50.000 giờ
- CRI ≥ 80

≥0.9	80Ra	IP44	50.000 giờ	AC100 240V	50-60Hz
Hệ số công suất	CRI	Cấp bảo vệ	Tuổi thọ	Điện áp	Tần số

Ưu điểm nổi bật

- Cree/Bridgelux
- Góc chiếu: 10°, 23°, 36°
- Không chói mắt
- Có thể điều chỉnh độ sáng (theo đặt hàng)
- Tiết kiệm điện năng
- 3000K (vàng)/ 4200K (trung tính)/ 6500K (trắng)
- Có thể gắn thêm pin dự phòng
- Dễ dàng lắp đặt và bảo trì

THÔNG SỐ KỸ THUẬT VÀ GIÁ BÁN

Mã số	PRHK90L3	PRHK90L5	PRHK90L7	PRHK90L12
Chip led	Cree/Bridgelux			
Công suất (W)	3W	5W	7W	12W
Hiệu suất (Lm/W)	60	60	60	60
Quang thông (Lm)	180	300	420	720
Nhiệt độ màu (K)	3000/4200/6500			
Kích thước (mm) (WxH)	90x65	90x75	90x88	90x108
Khoét lỗ (mm)	80	80	80	80
Đơn giá (đồng)	285.000	297.000	318.000	496.000

Ứng dụng chung



- Có thể sản xuất theo đơn đặt hàng đèn có điều chỉnh độ sáng theo chuẩn dim triac, Dali, 1-10V; CCT 2700K)



ĐÈN DOWNLIGHT ÂM TRẦN PRHL Series

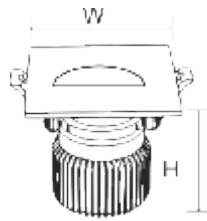

Ghi chú:

- Quang thông công bố là quang thông của bộ đèn
- $PF \geq 0.9$
- Tuổi thọ: 50.000 giờ
- $CRI \geq 80$

≥ 0.9	80Ra	IP44	50.000 giờ	AC100 240V	50-60Hz
Hệ số công suất	CRI	Cấp bảo vệ	Tuổi thọ	Điện áp	Tần số

Ưu điểm nổi bật

- Cree/Bridgelux
- Góc chiếu: 10° , 23° , 36°
- Không chói mắt
- Vật liệu tốt, hiệu suất tiết kiệm năng lượng cao
- Không tia UV
- 3000K (vàng)/ 4200K (trung tính)/ 6500K (trắng)
- Có thể gắn thêm pin dự phòng
- Kiểm soát tia xanh ở mức thấp nhất

THÔNG SỐ KỸ THUẬT VÀ GIÁ BÁN

Mã số	PRHL90L3	PRHL90L5	PRHL90L7	PRHL90L12
Chip led	Cree/Bridgelux			
Công suất (W)	3W	5W	7W	12W
Hiệu suất (Lm/W)	60	60	60	60
Quang thông (Lm)	180	300	420	720
Nhiệt độ màu (K)	3000/4200/6500			
Kích thước (mm) (WxH)	90x65	90x75	90x88	90x108
Khoét lỗ (mm)	80x80	80x80	80x80	80x80
Đơn giá (đồng)	285.000	297.000	318.000	496.000

Ứng dụng chung



- Có thể sản xuất theo đơn đặt hàng đèn có điều chỉnh độ sáng theo chuẩn dim triac, Dali, 1-10V; CCT 2700K)



WALL
WASHER

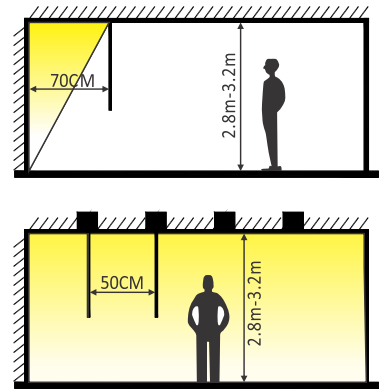

LED



ĐÈN DOWNLIGHT ÂM TRẦN PRDXX Series

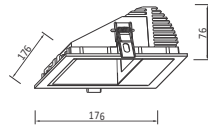

Ghi chú:

- Quang thông công bố là quang thông của bộ đèn
- PF ≥ 0.9
- Tuổi thọ: 50.000 giờ
- CRI ≥ 80

≥0.9	80Ra	IP20	50.000 giờ	AC100 240V	50-60Hz
Hệ số công suất	CRI	Cấp bảo vệ	Tuổi thọ	Điện áp	Tần số

Ưu điểm nổi bật

- Cree/Nichia
- Góc chiếu: 45°
- Không chói mắt
- Tản nhiệt bằng hợp kim nhôm cao cấp
- Kiểm soát tia xanh ở mức thấp nhất
- 3000K (vàng)/ 4000K (trung tính)/ 5000K (trắng)
- Có thể gắn thêm pin dự phòng
- Tiết kiệm điện năng

THÔNG SỐ KỸ THUẬT VÀ GIÁ BÁN

Mã số	PRDXX176L20	PRDXX176L30
Chip led	Cree/Nichia	
Công suất (W)	20W	30W
Hiệu suất (Lm/W)	90	90
Quang thông (Lm)	1800	2700
Nhiệt độ màu (K)	3000/4000/5000	
Kích thước (mm) (WxH)	176x76	176x76
Khoét lỗ (mm)	168x168	168x168
Đơn giá (đồng)	2.559.000	2.753.000

Ứng dụng chung



- Có thể sản xuất theo đơn đặt hàng đèn có điều chỉnh độ sáng theo chuẩn dim triac, Dali, 1-10V; CCT 2700K)



WALL WASHER

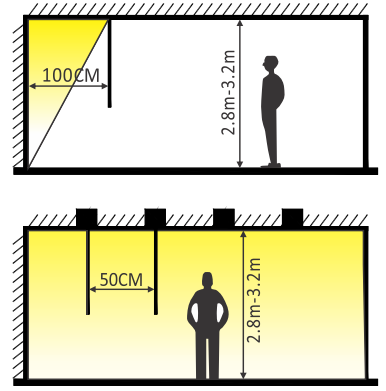

ĐÈN DOWNLIGHT ÂM TRẦN PRDZZ Series

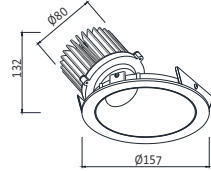

Ghi chú:

- Quang thông công bố là quang thông của bộ đèn
- $PF \geq 0.9$
- Tuổi thọ: 50.000 giờ
- $CRI \geq 80$

≥ 0.9	80Ra	IP20	50.000 giờ	AC100 240V	50-60Hz
Hệ số công suất	CRI	Cấp bảo vệ	Tuổi thọ	Điện áp	Tần số

Ưu điểm nổi bật

- Cree/Nichia
- Góc chiếu: 45°
- Không chói mắt
- Vật liệu tốt, hiệu suất tiết kiệm năng lượng cao
- Tản nhiệt bằng hợp kim nhôm cao cấp
- 3000K (vàng)/ 4000K (trung tính)/ 5000K (trắng)
- Không bị nhấp nháy
- Thân thiện với môi trường, không có thủy ngân

THÔNG SỐ KỸ THUẬT VÀ GIÁ BÁN

Mã số	PRDZZ157L20	PRDZZ157L30
Chip led	Cree/Nichia	
Công suất (W)	20W	30W
Hiệu suất (Lm/W)	90	90
Quang thông (Lm)	1800	2700
Nhiệt độ màu (K)	3000/4000/5000	
Kích thước (mm) (WxH)	157x132	157x132
Khoét lỗ (mm)	150	150
Đơn giá (đồng)	2.672.000	2.866.000

Ứng dụng chung



- Có thể sản xuất theo đơn đặt hàng đèn có điều chỉnh độ sáng theo chuẩn dim triac, Dali, 1-10V; CCT 2700K)



ĐÈN DOWNLIGHT ÂM TRẦN PRDAB Series

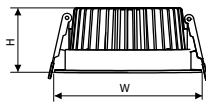

Ghi chú:

- Quang thông công bố là quang thông của bộ đèn
- $PF \geq 0.9$
- Tuổi thọ: 50.000 giờ
- $CRI \geq 80$

≥ 0.9	80Ra	IP65	50.000 giờ	AC100 240V	50-60Hz
Hệ số công suất	CRI	Cấp bảo vệ	Tuổi thọ	Điện áp	Tần số

Ưu điểm nổi bật

- Bridgelux/Cree
- Không bị nhấp nháy
- Không chói mắt
- Vật liệu tốt, hiệu suất tiết kiệm năng lượng cao
- Tản nhiệt bằng hợp kim nhôm cao cấp
- 3000K (vàng)/ 4200K (trung tính)/ 6500K (trắng)
- Có thể gắn thêm pin dự phòng
- Dễ dàng lắp đặt và bảo trì

THÔNG SỐ KỸ THUẬT VÀ GIÁ BÁN

Mã số	PRDAB110L10	PRDAB127L20	PRDAB164L30	PRDAB220L40
Chip led	Bridgelux/Cree			
Công suất (W)	10W	20W	30W	40W
Hiệu suất (Lm/W)	80	80	80	100
Quang thông (Lm)	800	1600	2400	4000
Nhiệt độ màu (K)	3000/4200/6500			
Kích thước (mm) (WxH)	110x60	127x71	164x81	220x90
Khoét lỗ (mm)	95	115	155	205
Đơn giá (đồng)	567.000	759.000	1.044.000	1.423.000

Ứng dụng chung





Tối ưu
25.000 giờ
tiết kiệm năng lượng
không tia UV, IR

LED

2
năm
Bảo hành

ĐÈN DOWNLIGHT ÂM TRẦN
OLA Series

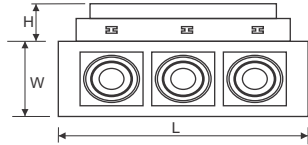

Ghi chú:

- Quang thông công bố là quang thông của bộ đèn



≥0.8	80Ra	IP20	25.000 giờ	AC100 240V	50-60Hz
Hệ số công suất	CRI	Cấp bảo vệ	Tuổi thọ	Điện áp	Tần số

Ưu điểm nổi bật

- Bridgelux/Epistar
- Không bị nhấp nháy
- Không chói mắt
- Vật liệu tốt, hiệu suất tiết kiệm năng lượng cao
- Tản nhiệt bằng hợp kim nhôm cao cấp
- 3000K (vàng)/ 4200K (trung tính)/ 6500K (trắng)
- Không tia UV
- Thân thiện với môi trường, không có thủy ngân

THÔNG SỐ KỸ THUẬT VÀ GIÁ BÁN

Mã số	OLA16L6	OLA26L12	OLA36L18	OLA46L24
Chip led	Bridgelux/Epistar			
Công suất (W)	1x6W	2x6W	3x6W	4x6W
Hiệu suất (Lm/W)	75	75	75	75
Quang thông (Lm)	450	900	1350	1800
Nhiệt độ màu (K)	3000/4200/6500			
Kích thước (mm) (LxWxH)	110x110x110	216x110x110	300x110x110	385x110x110
Khoét lỗ (mm)	90x90	195x90	277x90	365x90
Đơn giá (đồng)	596.000	1.090.000	1.518.000	1.995.000

Ứng dụng chung





ĐÈN DOWNLIGHT ÂM TRẦN OLS Series

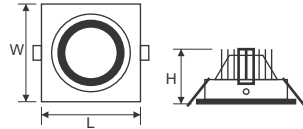









Ghi chú:

- Quang thông công bố là quang thông của bộ đèn



≥0.9	90Ra	IP20	50.000 giờ	AC100 240V	50-60Hz
Hệ số công suất	CRI	Cấp bảo vệ	Tuổi thọ	Điện áp	Tần số

Ưu điểm nổi bật

-  Nichia/Bridgelux
-  Độ hoàn màu cao
-  Không chói mắt
-  Vật liệu tốt, hiệu suất tiết kiệm năng lượng cao
-  Tản nhiệt bằng hợp kim nhôm cao cấp
-  3000K (vàng)/ 4200K (trung tính)/ 6500K (trắng)
-  Không bị nhấp nháy
-  Tiết kiệm điện năng

THÔNG SỐ KỸ THUẬT VÀ GIÁ BÁN

Mã số	OLS110L10	OLS210L20	OLS310L30
Chip led	Nichia/Bridgelux		
Công suất (W)	1x10W	2x10W	3x10W
Hiệu suất (Lm/W)	90	90	90
Quang thông (Lm)	900	1800	2700
Nhiệt độ màu (K)	3000/4200/6500		
Kích thước (mm) (LxWxH)	120x120x75	230x120x75	340x120x75
Khoét lỗ (mm)	95x95	205x95	315x95
Đơn giá (đồng)	525.000	1.085.000	1.615.000

Ứng dụng chung





ĐÈN DOWNLIGHT ÂM TRẦN OLS Series

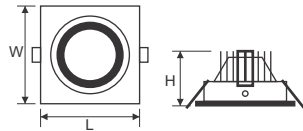
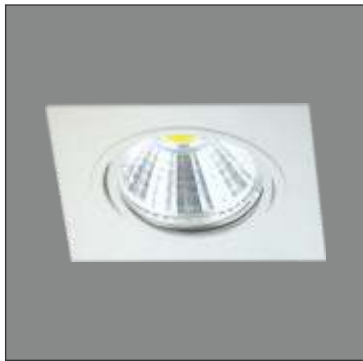

Ghi chú:

- Quang thông công bố là quang thông của bộ đèn



≥0.9	90Ra	IP20	50.000 giờ	AC100 240V	50-60Hz
Hệ số công suất	CRI	Cấp bảo vệ	Tuổi thọ	Điện áp	Tần số

Ưu điểm nổi bật

- Nichia/Bridgelux
- Không bị nhấp nháy
- Không chói mắt
- Vật liệu tốt, hiệu suất tiết kiệm năng lượng cao
- Tản nhiệt bằng hợp kim nhôm cao cấp
- 3000K (vàng)/ 4200K (trung tính)/ 6500K (trắng)
- Độ hoàn màu cao
- Kiểm soát tia xanh ở mức thấp nhất

THÔNG SỐ KỸ THUẬT VÀ GIÁ BÁN (SỬ DỤNG DIMMER-TRIAC)

Mã số	OLS110L10/D	OLS210L20/D	OLS310L30/D
Chip led	Nichia/Bridgelux		
Công suất (W)	1x10W	2x10W	3x10W
Hiệu suất (Lm/W)	90	90	90
Quang thông (Lm)	900	1800	2700
Nhiệt độ màu (K)	3000/4200/6500		
Kích thước (mm) (LxWxH)	120x120x75	230x120x75	340x120x75
Khoét lỗ (mm)	95x95	205x95	315x95
Đơn giá (đồng)	998.000	2.061.000	3.068.000

Ứng dụng chung



- Có thể điều chỉnh độ sáng (ở model /D là chuẩn dim triac, có thể sản xuất theo yêu cầu dim Dali, 1-10V)



ĐÈN DOWNLIGHT ÂM TRẦN OLT Series

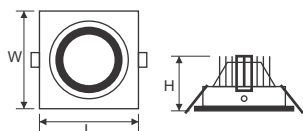

Ghi chú:

- Quang thông công bố là quang thông của bộ đèn



≥0.9	90Ra	IP20	50.000 giờ	AC100 240V	50-60Hz
Hệ số công suất	CRI	Cấp bảo vệ	Tuổi thọ	Điện áp	Tần số

Ưu điểm nổi bật

- Nichia/Bridgelux
- Không bị nhấp nháy
- Không chói mắt
- Vật liệu tốt, hiệu suất tiết kiệm năng lượng cao
- Tản nhiệt bằng hợp kim nhôm cao cấp
- 3000K (vàng)/ 4200K (trung tính)/ 6500K (trắng)
- Không tia UV
- Độ hoàn màu cao

THÔNG SỐ KỸ THUẬT VÀ GIÁ BÁN

Mã số	OLT115L15	OLT215L30	OLT315L45
Chip led	Nichia/Bridgelux		
Công suất (W)	1x15W	2x15W	3x15W
Hiệu suất (Lm/W)	90	90	90
Quang thông (Lm)	1350	2700	4050
Nhiệt độ màu (K)	3000/4200/6500		
Kích thước (mm) (LxWxH)	135x135x115	255x135x115	370x135x115
Khoét lỗ (mm)	120x120	230x115	345x115
Đơn giá (đồng)	937.000	1.656.000	2.220.000

Ứng dụng chung





ĐÈN DOWNLIGHT ÂM TRẦN OLT Series

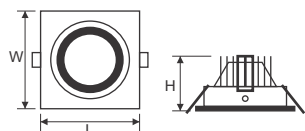

Ghi chú:

- Quang thông công bố là quang thông của bộ đèn



≥0.9	90Ra	IP20	50.000 giờ	AC100 240V	50-60Hz
Hệ số công suất	CRI	Cấp bảo vệ	Tuổi thọ	Điện áp	Tần số

Ưu điểm nổi bật

- Nichia/Bridgelux
- Không tia UV
- Không chói mắt
- Vật liệu tốt, hiệu suất tiết kiệm năng lượng cao
- Tản nhiệt bằng hợp kim nhôm cao cấp
- 3000K (vàng)/ 4200K (trung tính)/ 6500K (trắng)
- Độ hoàn màu cao
- Tiết kiệm điện năng

THÔNG SỐ KỸ THUẬT VÀ GIÁ BÁN (SỬ DỤNG DIMMER-TRIAC)

Mã số	OLT115L15/D	OLT215L30/D	OLT315L45/D
Chip led	Nichia/Bridgelux		
Công suất (W)	1x15W	2x15W	3x15W
Hiệu suất (Lm/W)	90	90	90
Quang thông (Lm)	1350	2700	4050
Nhiệt độ màu (K)	3000/4200/6500		
Kích thước (mm) (LxWxH)	135x135x115	255x135x115	370x135x115
Khoét lỗ (mm)	120x120	230x115	345x115
Đơn giá (đồng)	1.780.000	3.147.000	4.218.000

Ứng dụng chung



- Có thể điều chỉnh độ sáng (ở model /D là chuẩn dim triac, có thể sản xuất theo yêu cầu dim Dali, 1-10V)



ĐÈN DOWNLIGHT ÂM TRẦN PRDMM Series

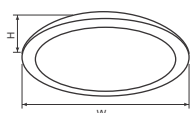

Ghi chú:

- Quang thông công bố là quang thông của bộ đèn
- $PF \geq 0.5$
- Tuổi thọ: 25.000 giờ
- $CRI \geq 80$

≥ 0.5	80Ra	IP20	25.000 giờ	AC100 240V	50-60Hz
Hệ số công suất	CRI	Cấp bảo vệ	Tuổi thọ	Điện áp	Tần số

Ưu điểm nổi bật

- Bridgelux/Samsung
- Tấm khuếch tán bằng PC cao cấp
- 3000K (vàng)/ 4200K (trung tính)/ 6500K (trắng)
- Có thể gắn thêm pin dự phòng
- Không bị nhấp nháy
- Vật liệu tốt, hiệu suất tiết kiệm năng lượng cao
- Không tia UV
- Kiểm soát tia xanh ở mức thấp nhất

THÔNG SỐ KỸ THUẬT VÀ GIÁ BÁN

Mã số	PRDMM104L7	PRDMM104L9	PRDMM157L12
Chip led	Bridgelux/Samsung		
Công suất (W)	7W	9W	12W
Hiệu suất (Lm/W)	85	85	110
Quang thông (Lm)	595	765	1320
Nhiệt độ màu (K)	3000/4200/6500		
Kích thước (mm) (WxH)	104x40	104x40	157x40
Khoét lỗ (mm)	90	90	145
Đơn giá (đồng)	240.000	264.000	342.000

Ứng dụng chung



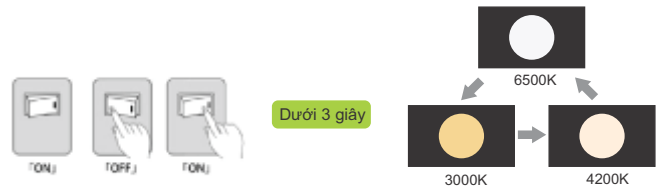

Tắt bật công tắc nguồn điện để thay đổi màu ánh sáng.
Khoảng thời gian giữa 2 lần bật/tắt ≤ 3s.



LED



ĐÈN DOWNLIGHT ÂM TRẦN PRDMM Series

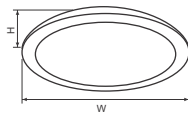

Ghi chú:

- Quang thông công bố là quang thông của bộ đèn
- $PF \geq 0.5$
- Tuổi thọ: 25.000 giờ
- $CRI \geq 80$

≥ 0.5	80Ra	IP20	25.000 giờ	AC100 240V	50-60Hz
Hệ số công suất	CRI	Cấp bảo vệ	Tuổi thọ	Điện áp	Tần số

Ưu điểm nổi bật

- Bridgelux/Samsung
- Tấm khuếch tán bằng PC cao cấp
- 3000K (vàng)/ 4200K (trung tính)/ 6500K (trắng)
- Có thể gắn thêm pin dự phòng
- Không bị nhấp nháy
- Vật liệu tốt, hiệu suất tiết kiệm năng lượng cao
- Không chói mắt
- Tiết kiệm điện năng

THÔNG SỐ KỸ THUẬT VÀ GIÁ BÁN

(Đèn có tính năng chuyển màu ánh sáng khi thay đổi trạng thái bật tắt công tắc)

Mã số	PRDMM104L7/CCT	PRDMM104L9/CCT	PRDMM157L12/CCT
Chip led	Bridgelux/Samsung		
Công suất (W)	7W	9W	12W
Hiệu suất (Lm/W)	85	85	110
Quang thông (Lm)	595	765	1320
Nhiệt độ màu (K)	3000/4200/6500		
Kích thước (mm) (WxH)	104x40	104x40	157x40
Khoét lỗ (mm)	90	90	145
Đơn giá (đồng)	326.000	361.000	466.000

Ứng dụng chung





ĐÈN DOWNLIGHT ÂM TRẦN PRDNN Series

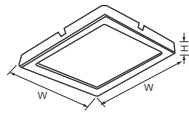

Ghi chú:

- Quang thông công bố là quang thông của bộ đèn
- PF ≥ 0.5
- Tuổi thọ: 25.000 giờ
- CRI ≥ 80

≥0.5	80Ra	IP20	25.000 giờ	AC100 240V	50-60Hz
Hệ số công suất	CRI	Cấp bảo vệ	Tuổi thọ	Điện áp	Tần số

Ưu điểm nổi bật

- Bridgelux/Samsung
- Tấm khuếch tán bằng PC cao cấp
- 3000K (vàng)/ 4200K (trung tính)/ 6500K (trắng)
- Có thể gắn thêm pin dự phòng
- Không bị nhấp nháy
- Vật liệu tốt, hiệu suất tiết kiệm năng lượng cao
- Không tia UV
- Không chói mắt

THÔNG SỐ KỸ THUẬT VÀ GIÁ BÁN

Mã số	PRDNN104L7	PRDNN104L9	PRDNN157L12
Chip led	Bridgelux/Samsung		
Công suất (W)	7W	9W	12W
Hiệu suất (Lm/W)	85	85	110
Quang thông (Lm)	595	765	1320
Nhiệt độ màu (K)	3000/4200/6500		
Kích thước (mm) (WxH)	104x104	104x104	157x157
Khoét lỗ (mm)	90x90	90x90	145x145
Đơn giá (đồng)	240.000	264.000	342.000

Ứng dụng chung





Dưới 3 giây

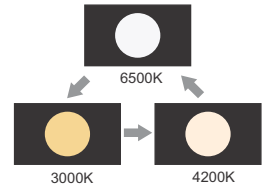

Tắt bật công tắc nguồn điện để thay đổi màu ánh sáng.
Khoảng thời gian giữa 2 lần bật/tắt ≤ 3s.



LED



ĐÈN DOWNLIGHT ÂM TRẦN PRDNN Series

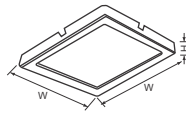

Ghi chú:

- Quang thông công bố là quang thông của bộ đèn
- $PF \geq 0.5$
- Tuổi thọ: 25.000 giờ
- $CRI \geq 80$

≥ 0.5	80Ra	IP20	25.000 giờ	AC100 240V	50-60Hz
Hệ số công suất	CRI	Cấp bảo vệ	Tuổi thọ	Điện áp	Tần số

Ưu điểm nổi bật

- Bridgelux/Samsung
- Tấm khuếch tán bằng PC cao cấp
- 3000K (vàng)/ 4200K (trung tính)/ 6500K (trắng)
- Có thể gắn thêm pin dự phòng
- Thân thiện với môi trường, không có thủy ngân
- Vật liệu tốt, hiệu suất tiết kiệm năng lượng cao
- Dễ dàng lắp đặt và bảo trì
- Tiết kiệm điện năng

THÔNG SỐ KỸ THUẬT VÀ GIÁ BÁN

(Đèn có tính năng chuyển màu ánh sáng khi thay đổi trạng thái bật tắt công tắc)

Mã số	PRDNN104L7/CCT	PRDNN104L9/CCT	PRDNN157L12/CCT
Chip led	Bridgelux/Samsung		
Công suất (W)	7W	9W	12W
Hiệu suất (Lm/W)	85	85	110
Quang thông (Lm)	595	765	1320
Nhiệt độ màu (K)	3000/4200/6500		
Kích thước (mm) (WxH)	104x104	104x104	157x157
Khoét lỗ (mm)	90x90	90x90	145x145
Đơn giá (đồng)	326.000	361.000	466.000

Ứng dụng chung





ĐÈN DOWNLIGHT ÂM TRẦN PRDOO Series

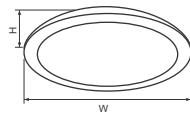

Ghi chú:

- Quang thông công bố là quang thông của bộ đèn
- PF ≥ 0.5
- Tuổi thọ: 25.000 giờ
- CRI ≥ 80

≥0.5	80Ra	IP20	25.000 giờ	AC100 240V	50-60Hz
Hệ số công suất	CRI	Cấp bảo vệ	Tuổi thọ	Điện áp	Tần số

Ưu điểm nổi bật

- Bridgelux/Samsung
- Tấm khuếch tán bằng PC cao cấp
- 3000K (vàng)/ 4200K (trung tính)/ 6500K (trắng)
- Có thể gắn thêm pin dự phòng
- Không bị nhấp nháy
- Vật liệu tốt, hiệu suất tiết kiệm năng lượng cao
- Không tia UV
- Kiểm soát tia xanh ở mức thấp nhất

THÔNG SỐ KỸ THUẬT VÀ GIÁ BÁN

Mã số	PRDOO104L7	PRDOO104L9	PRDOO157L12
Chip led	Bridgelux/Samsung		
Công suất (W)	7W	9W	12W
Hiệu suất (Lm/W)	85	85	110
Quang thông (Lm)	565	765	1320
Nhiệt độ màu (K)	3000/4200/6500		
Kích thước (mm) (WxH)	104x40	104x40	157x40
Khoét lỗ (mm)	90	90	145
Đơn giá (đồng)	261.000	292.000	366.000

Ứng dụng chung





Dưới 3 giây

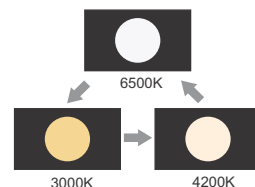

Tắt bật công tắc nguồn điện để thay đổi màu ánh sáng.
Khoảng thời gian giữa 2 lần bật/tắt ≤ 3s.



LED



ĐÈN DOWNLIGHT ÂM TRẦN PRDOO Series

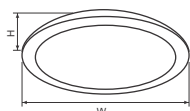

Ghi chú:

- Quang thông công bố là quang thông của bộ đèn
- $PF \geq 0.5$
- Tuổi thọ: 25.000 giờ
- $CRI \geq 80$

≥ 0.5	80Ra	IP20	25.000 giờ	AC100 240V	50-60Hz
Hệ số công suất	CRI	Cấp bảo vệ	Tuổi thọ	Điện áp	Tần số

Ưu điểm nổi bật

- Bridgelux/Samsung
- Tấm khuếch tán bằng PC cao cấp
- 3000K (vàng)/ 4200K (trung tính)/ 6500K (trắng)
- Có thể gắn thêm pin dự phòng
- Không bị nhấp nháy
- Vật liệu tốt, hiệu suất tiết kiệm năng lượng cao
- Không chói mắt
- Tiết kiệm điện năng

THÔNG SỐ KỸ THUẬT VÀ GIÁ BÁN

(Đèn có tính năng chuyển màu ánh sáng khi thay đổi trạng thái bật tắt công tắc)

Mã số	PRDOO104L7/CCT	PRDOO104L9/CCT	PRDOO157L12/CCT
Chip led	Bridgelux/Samsung		
Công suất (W)	7W	9W	12W
Hiệu suất (Lm/W)	85	85	110
Quang thông (Lm)	565	765	1320
Nhiệt độ màu (K)	3000/4200/6500		
Kích thước (mm) (WxH)	104x40	104x40	157x40
Khoét lỗ (mm)	90	90	145
Đơn giá (đồng)	355.000	398.000	497.000

Ứng dụng chung





ĐÈN DOWNLIGHT ÂM TRẦN PRDPP Series

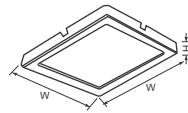

Ghi chú:

- Quang thông công bố là quang thông của bộ đèn
- PF ≥ 0.5
- Tuổi thọ: 25.000 giờ
- CRI ≥ 80

≥0.5	80Ra	IP20	25.000 giờ	AC100 240V	50-60Hz
Hệ số công suất	CRI	Cấp bảo vệ	Tuổi thọ	Điện áp	Tần số

Ưu điểm nổi bật

- Bridgelux/Samsung
- Không bị nhấp nháy
- Không chói mắt
- Vật liệu tốt, hiệu suất tiết kiệm năng lượng cao
- Tản nhiệt bằng hợp kim nhôm cao cấp
- 3000K (vàng)/ 4200K (trung tính)/ 6500K (trắng)
- Có thể gắn thêm pin dự phòng
- Dễ dàng lắp đặt và bảo trì

THÔNG SỐ KỸ THUẬT VÀ GIÁ BÁN

Mã số	PRDPP104L7	PRDPP104L9	PRDPP157L12
Chip led	Bridgelux/Samsung		
Công suất (W)	7W	9W	12W
Hiệu suất (Lm/W)	85	85	110
Quang thông (Lm)	565	765	1320
Nhiệt độ màu (K)	3000/4200/6500		
Kích thước (mm) (WxH)	104x104	104x104	157x157
Khoét lỗ (mm)	90x90	90x90	145x145
Đơn giá (đồng)	261.000	292.000	366.000

Ứng dụng chung



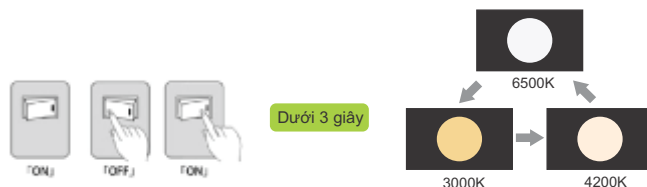

Tắt bật công tắc nguồn điện để thay đổi màu ánh sáng.
Khoảng thời gian giữa 2 lần bật/tắt ≤ 3s.



LED



ĐÈN DOWNLIGHT ÂM TRẦN PRDPP Series

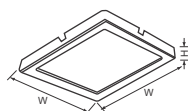

Ghi chú:

- Quang thông công bố là quang thông của bộ đèn
- $PF \geq 0.5$
- Tuổi thọ: 25.000 giờ
- $CRI \geq 80$

≥ 0.5	80Ra	IP20	25.000 giờ	AC100 240V	50-60Hz
Hệ số công suất	CRI	Cấp bảo vệ	Tuổi thọ	Điện áp	Tần số

Ưu điểm nổi bật

- Bridgelux/Samsung
- Tấm khuếch tán bằng PC cao cấp
- 3000K (vàng)/ 4200K (trung tính)/ 6500K (trắng)
- Có thể gắn thêm pin dự phòng
- Không bị nhấp nháy
- Vật liệu tốt, hiệu suất tiết kiệm năng lượng cao
- Không chói mắt
- Tiết kiệm điện năng

THÔNG SỐ KỸ THUẬT VÀ GIÁ BÁN

(Đèn có tính năng chuyển màu ánh sáng khi thay đổi trạng thái bật tắt công tắc)

Mã số	PRDPP104L7/CCT	PRDPP104L9/CCT	PRDPP157L12/CCT
Chip led	Bridgelux/Samsung		
Công suất (W)	7W	9W	12W
Hiệu suất (Lm/W)	85	85	110
Quang thông (Lm)	565	765	1320
Nhiệt độ màu (K)	3000/4200/6500		
Kích thước (mm) (WxH)	104x104	104x104	157x157
Khoét lỗ (mm)	90x90	90x90	145x145
Đơn giá (đồng)	355.000	398.000	497.000

Ứng dụng chung





ĐÈN DOWNLIGHT ÂM TRẦN PRDYY Series

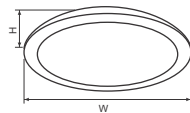

Ghi chú:

- Quang thông công bố là quang thông của bộ đèn
- $PF \geq 0.5$
- Tuổi thọ: 25.000 giờ
- $CRI \geq 80$

≥ 0.5	80Ra	IP20	25.000 giờ	AC100 240V	50-60Hz
Hệ số công suất	CRI	Cấp bảo vệ	Tuổi thọ	Điện áp	Tần số

Ưu điểm nổi bật

- Bridgelux/Samsung
- Tấm khuếch tán bằng PC cao cấp
- 3000K (vàng)/ 4200K (trung tính)/ 6500K (trắng)
- Có thể gắn thêm pin dự phòng
- Không bị nhấp nháy
- Vật liệu tốt, hiệu suất tiết kiệm năng lượng cao
- Không tia UV
- Kiểm soát tia xanh ở mức thấp nhất

THÔNG SỐ KỸ THUẬT VÀ GIÁ BÁN

Mã số	PRDYY108L5	PRDYY118L7	PRDYY138L9	PRDYY178L12	PRDYY188L20
Chip led	Bridgelux/Samsung				
Công suất (W)	5W	7W	9W	12W	20W
Hiệu suất (Lm/W)	85	95	100	110	110
Quang thông (Lm)	425	665	900	1320	2200
Nhiệt độ màu (K)	3000/4200/6500				
Kích thước (mm) (WxH)	108x32	118x32	138x32	178x36	188x36
Khoét lỗ (mm)	90	90	115	155	160
Đơn giá (đồng)	215.000	240.000	264.000	367.000	665.000

Ứng dụng chung



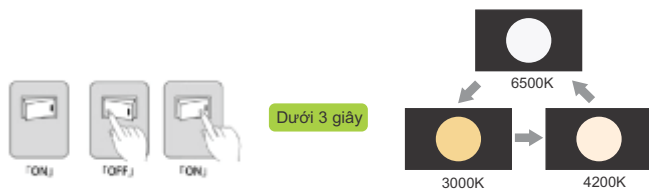

Tắt bật công tắc nguồn điện để thay đổi màu ánh sáng.
Khoảng thời gian giữa 2 lần bật/tắt ≤ 3s.



LED



ĐÈN DOWNLIGHT ÂM TRẦN PRDYY Series

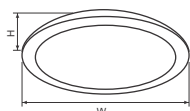

Ghi chú:

- Quang thông công bố là quang thông của bộ đèn
- $PF \geq 0.5$
- Tuổi thọ: 25.000 giờ
- $CRI \geq 80$

≥ 0.5	80Ra	IP20	25.000 giờ	AC100 240V	50-60Hz
Hệ số công suất	CRI	Cấp bảo vệ	Tuổi thọ	Điện áp	Tần số

Ưu điểm nổi bật

- Bridgelux/Samsung
- Tấm khuếch tán bằng PC cao cấp
- 3000K (vàng)/ 4200K (trung tính)/ 6500K (trắng)
- Có thể gắn thêm pin dự phòng
- Không bị nhấp nháy
- Vật liệu tốt, hiệu suất tiết kiệm năng lượng cao
- Không tia UV
- Không chói mắt

THÔNG SỐ KỸ THUẬT VÀ GIÁ BÁN

(Đèn có tính năng chuyển màu ánh sáng khi thay đổi trạng thái bật tắt công tắc)

Mã số	PRDYY108L5/CCT	PRDYY118L7/CCT	PRDYY138L9/CCT	PRDYY178L12/CCT	PRDYY188L20/CCT
Chip led	Bridgelux/Samsung				
Công suất (W)	5W	7W	9W	12W	20W
Hiệu suất (Lm/W)	85	95	100	110	110
Quang thông (Lm)	425	665	900	1320	2200
Nhiệt độ màu (K)	3000/4200/6500				
Kích thước (mm) (WxH)	108x32	118x32	138x32	178x36	188x36
Khoét lỗ (mm)	90	90	115	155	160
Đơn giá (đồng)	301.000	326.000	361.000	466.000	932.000

Ứng dụng chung





ĐÈN DOWNLIGHT ÂM TRẦN PRDYY-G2 Series

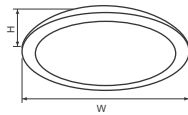

Ghi chú:

- Quang thông công bố là quang thông của bộ đèn
- PF ≥ 0.9
- Tuổi thọ: 50.000 giờ
- CRI ≥ 80

≥0.9	80Ra	IP20	50.000 giờ	AC100 240V	50-60Hz
Hệ số công suất	CRI	Cấp bảo vệ	Tuổi thọ	Điện áp	Tần số

Ưu điểm nổi bật

- Bridgelux/Samsung
- Tấm khuếch tán bằng PC cao cấp
- 3000K(vàng)/ 4200K(trung tính)/ 6500K (trắng)
- Có thể gắn thêm pin dự phòng
- Không bị nhấp nháy
- Vật liệu tốt, hiệu suất tiết kiệm năng lượng cao
- Không tia UV
- Kiểm soát tia xanh ở mức thấp nhất

THÔNG SỐ KỸ THUẬT VÀ GIÁ BÁN

Mã số	PRDYY108L5-G2	PRDYY118L7-G2	PRDYY138L9-G2	PRDYY178L12-G2	PRDYY188L20-G2
Chip led	Bridgelux/Samsung				
Công suất (W)	5W	7W	9W	12W	20W
Hiệu suất (Lm/W)	85	95	100	110	110
Quang thông (Lm)	425	665	900	1320	2200
Nhiệt độ màu (K)	3000/4200/6500				
Kích thước (mm) (WxH)	108x32	118x32	138x32	178x36	188x36
Khoét lỗ (mm)	90	90	115	155	160
Đơn giá (đồng)	314.000	357.000	386.000	550.000	934.000

Ứng dụng chung





LED



ĐÈN DOWNLIGHT GẮN NỔI PSDII Series

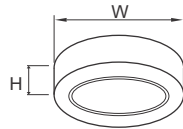

Ghi chú:

- Quang thông công bố là quang thông của bộ đèn
- PF \geq 0.9
- Tuổi thọ: 50.000 giờ
- CRI \geq 80

≥ 0.9	80Ra	IP20	50.000 giờ	AC100 240V	50-60Hz
Hệ số công suất	CRI	Cấp bảo vệ	Tuổi thọ	Điện áp	Tần số

Ưu điểm nổi bật

- Bridgelux/Samsung
- Tản nhiệt bằng hợp kim nhôm cao cấp
- 3000K (vàng)/ 4200K (trung tính)/ 6500K (trắng)
- Dễ dàng lắp đặt và bảo trì
- Không bị nhấp nháy
- Không chói mắt
- Không tia UV
- Kiểm soát tia xanh ở mức thấp nhất

THÔNG SỐ KỸ THUẬT VÀ GIÁ BÁN

Mã số	PSDII120L6	PSDII170L12	PSDII220L18
Chip led	Bridgelux/Samsung		
Công suất (W)	6W	12W	18W
Hiệu suất (Lm/W)	70	70	70
Quang thông (Lm)	420	840	1260
Nhiệt độ màu (K)	3000/4200/6500		
Kích thước (mm) (WxH)	120x32	170x32	220x32
Lắp đặt	gắn nổi		
Đơn giá (đồng)	404.000	598.000	707.000

Ứng dụng chung





ĐÈN DOWNLIGHT GẮN NỔI PSDJJ Series

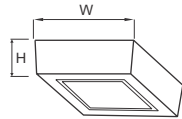

Ghi chú:

- Quang thông công bố là quang thông của bộ đèn
- $PF \geq 0.9$
- Tuổi thọ: 50.000 giờ
- $CRI \geq 80$

≥ 0.9	80Ra	IP20	50.000 giờ	AC100 240V	50-60Hz
Hệ số công suất	CRI	Cấp bảo vệ	Tuổi thọ	Điện áp	Tần số

Ưu điểm nổi bật

- Bridgelux/Samsung
- Tản nhiệt bằng hợp kim nhôm cao cấp
- 3000K (vàng)/ 4200K (trung tính)/ 6500K (trắng)
- Không tia UV
- Không bị nhấp nháy
- Không chói mắt
- Tiết kiệm điện năng
- Dễ dàng lắp đặt và bảo trì

THÔNG SỐ KỸ THUẬT VÀ GIÁ BÁN

Mã số	PSDJJ120L6	PSDJJ170L12	PSDJJ220L18
Chip led	Bridgelux/Samsung		
Công suất (W)	6W	12W	18W
Hiệu suất (Lm/W)	70	70	70
Quang thông (Lm)	420	840	1260
Nhiệt độ màu (K)	3000/4200/6500		
Kích thước (mm) (WxH)	120x32	170x32	220x32
Lắp đặt	gắn nổi		
Đơn giá (đồng)	404.000	598.000	707.000

Ứng dụng chung



ĐÈN DOWNLIGHT GẮN NỔI PSDMM Series

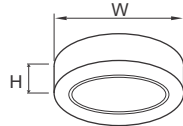

Ghi chú:

- Quang thông công bố là quang thông của bộ đèn
- PF ≥ 0.5
- Tuổi thọ: 25.000 giờ
- CRI ≥ 80

≥ 0.5	80Ra	IP20	25.000 giờ	AC100 240V	50-60Hz
Hệ số công suất	CRI	Cấp bảo vệ	Tuổi thọ	Điện áp	Tần số

Ưu điểm nổi bật

- Bridgelux/Samsung
- Tấm khuếch tán bằng PC cao cấp
- 3000K (vàng)/ 4200K (trung tính)/ 6500K (trắng)
- Độ hoàn màu cao
- Không bị nhấp nháy
- Vật liệu tốt, hiệu suất tiết kiệm năng lượng cao
- Không tia UV

THÔNG SỐ KỸ THUẬT VÀ GIÁ BÁN

Mã số	PSDMM120L6	PSDMM170L12	PSDMM220L18
Chip led	Bridgelux/Samsung		
Công suất (W)	6W	12W	18W
Hiệu suất (Lm/W)	70	70	70
Quang thông (Lm)	420	840	1260
Nhiệt độ màu (K)	3000/4200/6500		
Kích thước (mm) (WxH)	120x32	170x32	220x32
Lắp đặt	gắn nổi		
Đơn giá (đồng)	348.000	487.000	664.000

Ứng dụng chung





ĐÈN DOWNLIGHT GẮN NỔI PSDNN Series

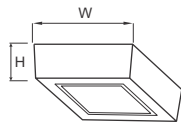

Ghi chú:

- Quang thông công bố là quang thông của bộ đèn
- $PF \geq 0.5$
- Tuổi thọ: 25.000 giờ
- $CRI \geq 80$

≥ 0.5	80Ra	IP20	25.000 giờ	AC100 240V	50-60Hz
Hệ số công suất	CRI	Cấp bảo vệ	Tuổi thọ	Điện áp	Tần số

Ưu điểm nổi bật

- Bridgelux/Samsung
- Tấm khuyếch tán bằng PC cao cấp
- 3000K (vàng)/ 4200K (trung tính)/ 6500K (trắng)
- Độ hoàn màu cao
- Không bị nhấp nháy
- Vật liệu tốt, hiệu suất tiết kiệm năng lượng cao
- Không chói mắt
- Tiết kiệm điện năng

THÔNG SỐ KỸ THUẬT VÀ GIÁ BÁN

Mã số	PSDNN120L6	PSDNN170L12	PSDNN220L18
Chip led	Bridgelux/Samsung		
Công suất (W)	6W	12W	18W
Hiệu suất (Lm/W)	70	70	70
Quang thông (Lm)	420	840	1260
Nhiệt độ màu (K)	3000/4200/6500		
Kích thước (mm) (WxH)	120x32	170x32	220x32
Lắp đặt	gắn nổi		
Đơn giá (đồng)	348.000	487.000	664.000

Ứng dụng chung





ĐÈN DOWNLIGHT GẮN NỔI PSDH Series

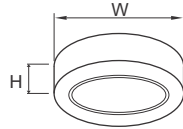

Ghi chú:

- Quang thông công bố là quang thông của bộ đèn
- PF \geq 0.9
- Tuổi thọ: 50.000 giờ
- CRI \geq 80

≥ 0.9	80Ra	IP20	50.000 giờ	AC100 240V	50-60Hz
Hệ số công suất	CRI	Cấp bảo vệ	Tuổi thọ	Điện áp	Tần số

Ưu điểm nổi bật

- Bridgelux/Samsung
- Tản nhiệt bằng hợp kim nhôm cao cấp
- 3000K (vàng)/ 4200K (trung tính)/ 6500K (trắng)
- Độ hoàn màu cao
- Không bị nhấp nháy
- Không chói mắt
- Không tia UV
- Kiểm soát tia xanh ở mức thấp nhất

THÔNG SỐ KỸ THUẬT VÀ GIÁ BÁN

Mã số	PSDH113L7	PSDH168L12	PSDH218L18
Chip led	Bridgelux/Samsung		
Công suất (W)	7W	12W	18W
Hiệu suất (Lm/W)	130	130	130
Quang thông (Lm)	910	1560	2340
Nhiệt độ màu (K)	3000/4200/6500		
Kích thước (mm) (WxH)	113x32	168x32	218x32
Lắp đặt	gắn nổi		
Đơn giá (đồng)	463.000	737.000	930.000

Ứng dụng chung





ĐÈN DOWNLIGHT GẮN NỔI TRẦN VIÊN PSDPP Series

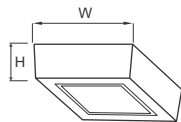

Ghi chú:

- Quang thông công bố là quang thông của bộ đèn
- $PF \geq 0.5$
- Tuổi thọ: 25.000 giờ
- $CRI \geq 80$

≥ 0.5	80Ra	IP20	25.000 giờ	AC100 240V	50-60Hz
Hệ số công suất	CRI	Cấp bảo vệ	Tuổi thọ	Điện áp	Tần số

Ưu điểm nổi bật

- Bridgelux/Samsung
- Tấm khuếch tán bằng PC cao cấp
- 3000K (vàng)/ 4200K (trung tính)/ 6500K (trắng)
- Dễ dàng lắp đặt và bảo trì
- Không bị nhấp nháy
- Vật liệu tốt, hiệu suất tiết kiệm năng lượng cao
- Không chói mắt
- Tiết kiệm điện năng

THÔNG SỐ KỸ THUẬT VÀ GIÁ BÁN

Mã số	PSDPP120L16	PSDPP175L24	PSDPP225L30	PSDPP300L48
Chip led	Bridgelux/Samsung			
Công suất (W)	16W	24W	30W	48W
Hiệu suất (Lm/W)	90	90	90	90
Quang thông (Lm)	1440	2160	2700	4320
Nhiệt độ màu (K)	3000/4200/6500			
Kích thước (mm) (WxH)	120x120x40	175x175x40	225x225x40	300x300x40
Lắp đặt	gắn nổi			
Đơn giá (đồng)	373.000	530.000	706.000	1.130.000

Ứng dụng chung





ĐÈN DOWNLIGHT GẮN NỔI TRẦN VIÊN PSDQQ Series

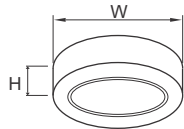

Ghi chú:

- Quang thông công bố là quang thông của bộ đèn
- PF ≥ 0.5
- Tuổi thọ: 25.000 giờ
- CRI ≥ 80

≥0.5	80Ra	IP20	25.000 giờ	AC100 240V	50-60Hz
Hệ số công suất	CRI	Cấp bảo vệ	Tuổi thọ	Điện áp	Tần số

Ưu điểm nổi bật

- Bridgelux/Samsung
- Tản nhiệt bằng hợp kim nhôm cao cấp
- 3000K (vàng)/ 4200K (trung tính)/ 6500K (trắng)
- Dễ dàng lắp đặt và bảo trì
- Không bị nhấp nháy
- Không chói mắt
- Không tia UV
- Kiểm soát tia xanh ở mức thấp nhất

THÔNG SỐ KỸ THUẬT VÀ GIÁ BÁN

Mã số	PSDQQ120L16	PSDQQ175L24	PSDQQ225L30	PSDQQ300L48
Chip led	Bridgelux/Samsung			
Công suất (W)	16W	24W	30W	48W
Hiệu suất (Lm/W)	90	90	90	90
Quang thông (Lm)	1440	2160	2700	4320
Nhiệt độ màu (K)	3000/4200/6500			
Kích thước (mm) (WxH)	120x40	175x40	225x40	300x40
Lắp đặt	gắn nổi			
Đơn giá (đồng)	373.000	530.000	706.000	1.130.000

Ứng dụng chung





LED



ĐÈN DOWNLIGHT GẮN NỔI PSDOO Series

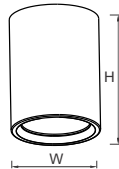

Ghi chú:

- Quang thông công bố là quang thông của bộ đèn
- $PF \geq 0.9$
- Tuổi thọ: 50.000 giờ
- $CRI \geq 80$

≥ 0.9	80Ra	IP20	50.000 giờ	AC100 240V	50-60Hz
Hệ số công suất	CRI	Cấp bảo vệ	Tuổi thọ	Điện áp	Tần số

Ưu điểm nổi bật

- Bridgelux/Nichia
- Chóa phản quang bằng nhôm pre-anodized
- 3000K (vàng)/ 4200K (trung tính)/ 6500K (trắng)
- Không tia UV
- Không bị nhấp nháy
- Vật liệu tốt, hiệu suất tiết kiệm năng lượng cao
- Không chói mắt
- Tiết kiệm điện năng

THÔNG SỐ KỸ THUẬT VÀ GIÁ BÁN

Mã số	PSDOO132L10	PSDOO170L20	PSDOO196L25	PSDOO230L30
Chip led	Bridgelux/Nichia			
Công suất (W)	10W	20W	25W	30W
Hiệu suất (Lm/W)	100	100	100	100
Quang thông (Lm)	1000	2000	2500	3000
Nhiệt độ màu (K)	3000/4200/6500			
Kích thước (mm) (WxH)	132x155	170x195	196x199	230x220
Lắp đặt	gắn nổi			
Đơn giá (đồng)	713.000	1.231.000	1.652.000	2.202.000

Ứng dụng chung





ĐÈN DOWNLIGHT GẮN NỔI PSDLL Series

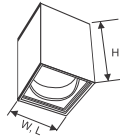

Ghi chú:

- Quang thông công bố là quang thông của bộ đèn
- PF ≥ 0.9
- Tuổi thọ: 50.000 giờ
- CRI ≥ 80

≥0.9	80Ra	IP20	50.000 giờ	AC100 240V	50-60Hz
Hệ số công suất	CRI	Cấp bảo vệ	Tuổi thọ	Điện áp	Tần số

Ưu điểm nổi bật

- Bridgelux/Nichia
- Tản nhiệt bằng hợp kim nhôm cao cấp
- 3000K (vàng)/ 4200K (trung tính)/ 6500K (trắng)
- Độ hoàn màu cao
- Không bị nhấp nháy
- Không chói mắt
- Dễ dàng lắp đặt và bảo trì
- Tiết kiệm điện năng

THÔNG SỐ KỸ THUẬT VÀ GIÁ BÁN

Mã số	PSDLL136L10	PSDLL170L20	PSDLL182L25	PSDLL230L30
Chip led	Bridgelux/Nichia			
Công suất (W)	10W	20W	25W	30W
Hiệu suất (Lm/W)	100	100	100	100
Quang thông (Lm)	1000	2000	2500	3000
Nhiệt độ màu (K)	3000/4200/6500			
Kích thước (mm) (LxWxH)	136x136x190	170x170x220	182x182x235	230x230x255
Lắp đặt	gắn nổi			
Đơn giá (đồng)	713.000	1.231.000	1.652.000	2.202.000

Ứng dụng chung





ĐÈN DOWNLIGHT GẮN NỔI PSDRR Series

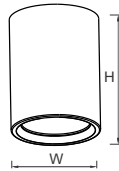

Ghi chú:

- Quang thông công bố là quang thông của bộ đèn
- PF ≥ 0.9
- Tuổi thọ: 50.000 giờ
- CRI ≥ 80

≥0.9	80Ra	IP65	50.000 giờ	AC100 240V	50-60Hz
Hệ số công suất	CRI	Cấp bảo vệ	Tuổi thọ	Điện áp	Tần số

Ưu điểm nổi bật

- Bridgelux/Nichia
- Tản nhiệt bằng hợp kim nhôm cao cấp
- 3000K (vàng)/ 4200K (trung tính)/ 6500K (trắng)
- Độ hoàn màu cao
- Không bị nhấp nháy
- Không chói mắt
- Dễ dàng lắp đặt và bảo trì
- Tiết kiệm điện năng

THÔNG SỐ KỸ THUẬT VÀ GIÁ BÁN

Mã số	PSDRR145L10	PSDRR160L20	PSDRR180L25	PSDRR200L30
Chip led	Bridgelux/Nichia			
Công suất (W)	10W	20W	25W	30W
Hiệu suất (Lm/W)	100	100	100	100
Quang thông (Lm)	1000	2000	2500	3000
Nhiệt độ màu (K)	3000/4200/6500			
Kích thước (mm) (WxH)	145x200	160x200	180x300	200x300
Lắp đặt	gắn nổi			
Đơn giá (đồng)	1.468.000	1.904.000	2.841.000	3.354.000

Ứng dụng chung





ĐÈN PHA TIÊU ĐIỂM PSLMM Series

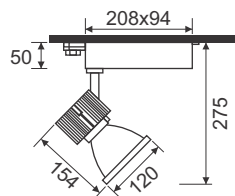

Đèn pha tiêu điểm sử dụng Chip LED chất lượng cao. Chất lượng ánh sáng cao (CRI ≥ 90) tăng khả năng nhận diện màu sắc của vật được chiếu sáng. Tiết kiệm điện năng, tuổi thọ cao và thân thiện với môi trường.

≥0.9	90Ra	IP20	50.000 giờ	AC100 240V	50-60Hz
Hệ số công suất	CRI	Cấp bảo vệ	Tuổi thọ	Điện áp	Tần số

Ưu điểm nổi bật

- Cree/Nichia
- Tản nhiệt bằng hợp kim nhôm cao cấp
- 3000K (vàng)/ 4200K (trung tính)/ 6500K (trắng)
- Tiết kiệm điện năng
- Không bị nhấp nháy
- Không chói mắt
- Chóa phản quang bằng nhôm pre-anodized
- Độ hoàn màu cao

THÔNG SỐ KỸ THUẬT VÀ GIÁ BÁN

Mã số	PSLMM13L	PSLMM18L	PSLMM34L
Chip led	Cree/Nichia		
Công suất (W)	13W	18W	34W
Hiệu suất (Lm/W)	100	110	97
Quang thông (Lm)	1300	2000	3300
Nhiệt độ màu (K)	3000/4200/6500		
Kích thước (mm)			
Đơn giá (đồng)	1.909.000	2.181.000	2.411.000

Stt	Loại	Mã hàng	Đơn giá
1	Thanh ray 3 chấu loại 1m	PR0410	731.000
2	Nắp đầu nguồn trái	PR0431L	220.000
3	Nắp đầu nguồn phải	PR0431R	220.000
4	Nắp cuối ray	PR0432	46.000
5	Nối thẳng	PR0433	118.000
6	Co góc 90 trái	PR0435L	353.000
7	Co góc 90 phải	PR0435R	353.000
8	Co xoay	PRM435	498.000
9	Nối 3 trái L1/L2	PR0436L1/L2	450.000
10	Nối 3 phải R1/R2	PR0436R1/R2	450.000

Ứng dụng chung



Special color led for fashion retail and fresh food.



ĐÈN PHA TIÊU ĐIỂM PSL 00 Series

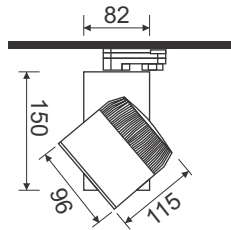

Bộ đèn led sử dụng Chip LED chất lượng cao. Chất lượng ánh sáng cao (CRI ≥ 90) tăng khả năng nhận diện màu sắc của vật được chiếu sáng. Tiết kiệm điện năng, tuổi thọ cao và thân thiện với môi trường.

≥0.9	90Ra	IP20	50.000 giờ	AC100 240V	50-60Hz
Hệ số công suất	CRI	Cấp bảo vệ	Tuổi thọ	Điện áp	Tần số

Ưu điểm nổi bật

- Bridgelux/Nichia
- Tản nhiệt bằng hợp kim nhôm cao cấp
- 3000K (vàng)/ 4200K (trung tính)/ 6500K (trắng)
- Tiết kiệm điện năng
- Không bị nhấp nháy
- Không chói mắt
- Chóa phản quang bằng nhôm pre-anodized
- Độ hoàn màu cao

THÔNG SỐ KỸ THUẬT VÀ GIÁ BÁN

Mã số	PSL0010L	PSL0020L
Chip led	Bridgelux/Nichia	
Công suất (W)	10W	20W
Hiệu suất (Lm/W)	90	90
Quang thông (Lm)	900	1800
Nhiệt độ màu (K)	3000/4200/6500	
Kích thước (mm)		
Đơn giá (đồng)	786.000	1.106.000

STT	Loại	Mã Số	Đơn Giá
1	Thanh ray 2 chấu loại 1m - trắng/đen	PRO01W-G2 / PRO01B-G2	340.000
2	Thanh ray 2 chấu loại 1,5m - trắng/đen	PRO015W-G2 / PRO015B-G2	443.000
3	Khớp nối chữ I - trắng/đen	PRO02W / PRO02B	33.000
4	Khớp nối chữ L - trắng/đen	PRO03W / PRO03B	37.000
5	Khớp nối chữ T - trắng/đen	PRO04W / PRO04B	81.000
6	Khớp nối chữ X - trắng/đen	PRO05W / PRO05B	101.000

Ứng dụng chung



Special color led for fashion retail and fresh food.



ĐÈN PHA TIÊU ĐIỂM PSLTT Series

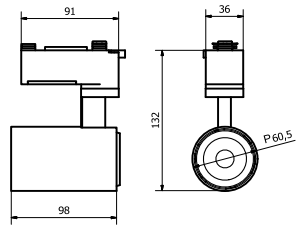

Bộ đèn led sử dụng Chip LED chất lượng cao. Chất lượng ánh sáng cao (CRI ≥ 90) tăng khả năng nhận diện màu sắc của vật được chiếu sáng. Tiết kiệm điện năng, tuổi thọ cao và thân thiện với môi trường.

≥0.9	90Ra	IP20	50.000 giờ	AC100 240V	50-60Hz
Hệ số công suất	CRI	Cấp bảo vệ	Tuổi thọ	Điện áp	Tần số

Ưu điểm nổi bật

- Bridgelux/Cree
- Tản nhiệt bằng hợp kim nhôm cao cấp
- 3000K (vàng)/ 4200K (trung tính)/ 6500K (trắng)
- Tiết kiệm điện năng
- Không bị nhấp nháy
- Không chói mắt
- Dễ dàng lắp đặt và bảo trì
- Độ hoàn màu cao

THÔNG SỐ KỸ THUẬT VÀ GIÁ BÁN

Mã số	PSLTT5L	PSLTT10L	PSLTT20L
Chip led	Bridgelux/Cree		
Công suất (W)	5W	10W	20W
Hiệu suất (Lm/W)	90	90	90
Quang thông (Lm)	450	900	1800
Nhiệt độ màu (K)	3000/4200/6500		
Kích thước (mm)			
Đơn giá (đồng)	639.000	683.000	746.000

STT	Loại	Mã Số	Đơn Giá
1	Thanh ray 2 chấu loại 1m - trắng/đen	PRO01W-G2 / PRO01B-G2	340.000
2	Thanh ray 2 chấu loại 1,5m - trắng/đen	PRO015W-G2 / PRO015B-G2	443.000
3	Khớp nối chữ I - trắng/đen	PRO02W / PRO02B	33.000
4	Khớp nối chữ L - trắng/đen	PRO03W / PRO03B	37.000
5	Khớp nối chữ T - trắng/đen	PRO04W / PRO04B	81.000
6	Khớp nối chữ X - trắng/đen	PRO05W / PRO05B	101.000



Ứng dụng chung



Special color led for fashion retail and fresh food.



ĐÈN PHA TIÊU ĐIỂM PSLUU Series

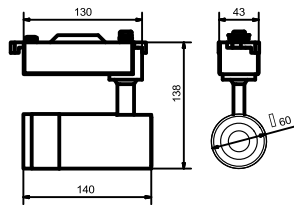

≥0.9	90Ra	IP20	50.000 giờ	AC100 240V	50-60Hz
Hệ số công suất	CRI	Cấp bảo vệ	Tuổi thọ	Điện áp	Tần số

Ưu điểm nổi bật

- Bridgelux/Cree
- Tản nhiệt bằng hợp kim nhôm cao cấp
- 3000K (vàng)/ 4200K (trung tính)/ 6500K (trắng)
- Tiết kiệm điện năng
- Không bị nhấp nháy
- Không chói mắt
- Góc chiếu zoom 15-60°
- Độ hoàn màu cao

Bộ đèn led sử dụng Chip LED chất lượng cao. Chất lượng ánh sáng cao (CRI ≥ 90) tăng khả năng nhận diện màu sắc của vật được chiếu sáng. Tiết kiệm điện năng, tuổi thọ cao và thân thiện với môi trường.

THÔNG SỐ KỸ THUẬT VÀ GIÁ BÁN

Mã số	PSLUU10L	PSLUU20L	PSLUU30L
Chip led	Bridgelux/Cree		
Công suất (W)	10W	20W	30W
Hiệu suất (Lm/W)	80	80	80
Quang thông (Lm)	800	1600	2400
Nhiệt độ màu (K)	3000/4200/6500		
Kích thước (mm)			
Đơn giá (đồng)	756.000	880.000	969.000

STT	Loại	Mã Số	Đơn Giá
1	Thanh ray 2 chấu loại 1m - trắng/đen	PRO01W-G2 / PRO01B-G2	340.000
2	Thanh ray 2 chấu loại 1,5m - trắng/đen	PRO015W-G2 / PRO015B-G2	443.000
3	Khớp nối chữ I - trắng/đen	PRO02W / PRO02B	33.000
4	Khớp nối chữ L - trắng/đen	PRO03W / PRO03B	37.000
5	Khớp nối chữ T - trắng/đen	PRO04W / PRO04B	81.000
6	Khớp nối chữ X - trắng/đen	PRO05W / PRO05B	101.000



Ứng dụng chung



Special color led for fashion retail and fresh food.



ĐÈN PHA TIÊU ĐIỂM PSLSS/QQ Series

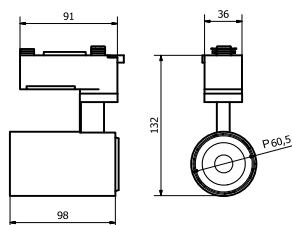

Bộ đèn led sử dụng Chip LED chất lượng cao. Chất lượng ánh sáng cao (CRI ≥ 80) tăng khả năng nhận diện màu sắc của vật được chiếu sáng. Tiết kiệm điện năng, tuổi thọ cao và thân thiện với môi trường.

≥0.9	80Ra	IP20	50.000 giờ	AC100 240V	50-60Hz
Hệ số công suất	CRI	Cấp bảo vệ	Tuổi thọ	Điện áp	Tần số

Ưu điểm nổi bật

- Bridgelux/Cree
- Tản nhiệt bằng hợp kim nhôm cao cấp
- 3000K (vàng)/ 4200K (trung tính)/ 6500K (trắng)
- Tiết kiệm điện năng
- Không bị nhấp nháy
- Không chói mắt
- Dễ dàng lắp đặt và bảo trì
- Độ hoàn màu cao

THÔNG SỐ KỸ THUẬT VÀ GIÁ BÁN

Mã số	PSLSS15L	PSLQQ6L
Chip led	Cree/Nichia	
Công suất (W)	15W	6W
Hiệu suất (Lm/W)	100	50
Quang thông (Lm)	1500	300
Nhiệt độ màu (K)	3000/4200/6500	
Kích thước (mm)		
Đơn giá (đồng)	1.145.000	658.000

STT	Loại	Mã Số	Đơn Giá
1	Thanh ray 2 châu loại 1m - trắng/đen	PRO01W-G2 / PRO01B-G2	340.000
2	Thanh ray 2 châu loại 1,5m - trắng/đen	PRO015W-G2 / PRO015B-G2	443.000
3	Khớp nối chữ I - trắng/đen	PRO02W / PRO02B	33.000
4	Khớp nối chữ L - trắng/đen	PRO03W / PRO03B	37.000
5	Khớp nối chữ T - trắng/đen	PRO04W / PRO04B	81.000
6	Khớp nối chữ X - trắng/đen	PRO05W / PRO05B	101.000



Ồng dưng chung





LED DÂY IP20 Strip Led - IP20 Series



Led dây sử dụng Chip LED chất lượng cao. Chất lượng ánh sáng cao (CRI ≥ 80) tăng khả năng nhận diện màu sắc của vật được chiếu sáng. Tiết kiệm điện năng, tuổi thọ cao và thân thiện với môi trường.

≥0.5	80Ra	IP20	30.000 giờ	DC 24V
Hệ số công suất	CRI	Cấp bảo vệ	Tuổi thọ	Điện áp

Ưu điểm nổi bật

- Bridgelux/Epistar
- Dễ dàng uốn cong và cắt nối
- 3000K (vàng)/ 4200K (trung tính)/ 6500K (trắng)
- Có thể điều chỉnh độ sáng
- Không bị nhấp nháy
- Không chói mắt
- Kiểm soát tia xanh ở mức thấp nhất
- Độ hoàn màu cao

THÔNG SỐ KỸ THUẬT VÀ GIÁ BÁN

Mã số	LED2835
Chip led	Bridgelux/Epistar
Công suất (W)	12W
Hiệu suất (Lm/W)	65-70
Quang thông (Lm)	960-1020
Nhiệt độ màu (K)	3000/4200/6500
Cấp bảo vệ	IP20
Chiều dài/cuộn (m)	5
Đơn giá (đồng/m)	196.000

Chiều dài	Biến áp	Mã số	Đơn giá
1m	15W	PLDD15-24	368.000
2m	30W	PLDD30-24	524.000
5m	60W	PLDD60-24	778.000
10m	150W	PLDD150-24	1.189.000
15m	200W	PLDD200-24	1.361.000
20m	250W	PLDD250-24	1.475.000
Bộ điều khiển		PSCC12	755.000
Bộ khuếch đại		PSCC12/A	491.000

Ồng dưỡng chung



Nhà ở Siêu thị Cửa hàng bán lẻ/phòng trưng bày Nhà hàng/sinh hoạt cộng đồng Hội trường



LED DÂY ĐỔI MÀU Tunable White Strip Led - Series



Led dây sử dụng Chip LED chất lượng cao. Chất lượng ánh sáng cao (CRI ≥ 80) tăng khả năng nhận diện màu sắc của vật được chiếu sáng. Tiết kiệm điện năng, tuổi thọ cao và thân thiện với môi trường.

≥0.5	80Ra	IP20	30.000 giờ	DC 24V
Hệ số công suất	CRI	Cấp bảo vệ	Tuổi thọ	Điện áp

Ưu điểm nổi bật

- Bridgelux/Epistar
- Dễ dàng uốn cong và cắt nối
- Điều khiển đổi màu 3000-6500K
- Có thể điều chỉnh độ sáng
- Không bị nhấp nháy
- Không chói mắt
- Kiểm soát tia xanh ở mức thấp nhất
- Độ hoàn màu cao

THÔNG SỐ KỸ THUẬT VÀ GIÁ BÁN

Mã số	LED2835/TW
Chip led	Bridgelux/Epistar
Công suất (W)	12W
Hiệu suất (Lm/W)	65-70
Quang thông (Lm)	960-1020
Nhiệt độ màu (K)	3000/4200/6500
Cấp bảo vệ	IP20
Chiều dài/cuộn (m)	5
Đơn giá (đồng/m)	319.000

Chiều dài	Biến áp	Mã số	Đơn giá
1m	15W	PLDD15-24	368.000
2m	30W	PLDD30-24	524.000
5m	60W	PLDD60-24	778.000
10m	150W	PLDD150-24	1.189.000
15m	200W	PLDD200-24	1.361.000
20m	250W	PLDD250-24	1.475.000
Bộ điều khiển đổi màu		PTWC20	707.000
Bộ khuếch đại		PTWC20/A	500.000

Ứng dụng chung



PARAGON®

Chất lượng là tất cả



LED DÂY IP67 Strip Led - IP67 Series



Led dây sử dụng Chip LED chất lượng cao. Chất lượng ánh sáng cao (CRI ≥ 80) tăng khả năng nhận diện màu sắc của vật được chiếu sáng. Tiết kiệm điện năng, tuổi thọ cao và thân thiện với môi trường.

≥0.5	80Ra	IP67	30.000 giờ	DC 24V
Hệ số công suất	CRI	Cấp bảo vệ	Tuổi thọ	Điện áp

Ưu điểm nổi bật

- Bridgelux/Epistar
- Lớp bọc bằng silicon không bị ố vàng
- 3000K (vàng)/ 4200K (trung tính)/ 6500K (trắng)
- Có thể điều chỉnh độ sáng
- Không bị nhấp nháy
- Không chói mắt
- Kiểm soát tia xanh ở mức thấp nhất
- Độ hoàn màu cao

THÔNG SỐ KỸ THUẬT VÀ GIÁ BÁN

Mã số	LED5050
Chip led	Bridgelux/Epistar
Công suất (W)	14.4W
Hiệu suất (Lm/W)	65-70
Quang thông (Lm)	960-1020
Nhiệt độ màu (K)	3000/4200/6500
Cấp bảo vệ	IP67
Chiều dài/cuộn (m)	5
Đơn giá (đồng/m)	230.000

Chiều dài	Biến áp	Mã số	Đơn giá
1m	15W	PLDD15-24	368.000
2m	30W	PLDD30-24	524.000
5m	60W	PLDD60-24	778.000
10m	150W	PLDD150-24	1.189.000
15m	200W	PLDD200-24	1.361.000
20m	250W	PLDD250-24	1.475.000
Bộ điều khiển		PSCC12	755.000
Bộ khuếch đại		PSCC12/A	491.000

Ứng dụng chung



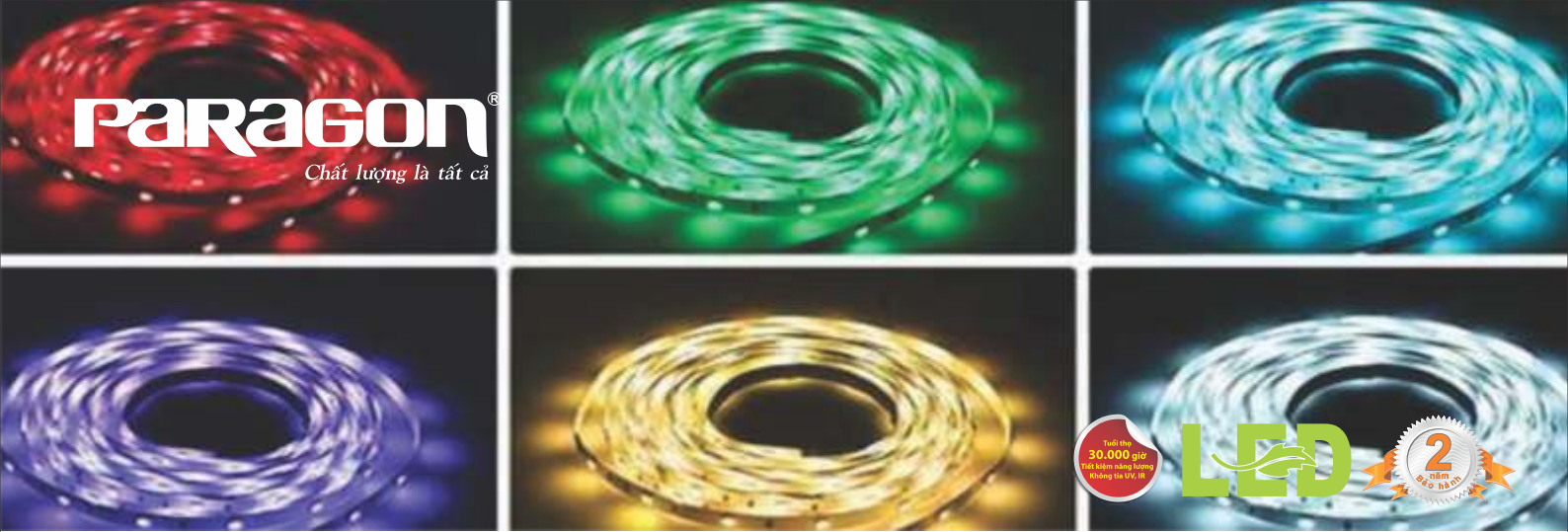









LED DÂY ĐỔI MÀU RGB RGB Strip Led - Series



Led dây sử dụng Chip LED chất lượng cao. Chất lượng ánh sáng cao (CRI ≥ 80) tăng khả năng nhận diện màu sắc của vật được chiếu sáng. Tiết kiệm điện năng, tuổi thọ cao và thân thiện với môi trường.

≥0.5	80Ra	IP67	30.000 giờ	DC 24V
Hệ số công suất	CRI	Cấp bảo vệ	Tuổi thọ	Điện áp

Ưu điểm nổi bật

-  Bridgelux/Epistar
-  Lớp bọc bằng silicon không bị ố vàng
-  Điều khiển đổi màu RGB
-  Có thể điều chỉnh độ sáng
-  Không bị nhấp nháy
-  Không chói mắt
-  Kiểm soát tia xanh ở mức thấp nhất
-  Độ hoàn màu cao

THÔNG SỐ KỸ THUẬT VÀ GIÁ BÁN

Mã số	LED5050/RGB
Chip led	Bridgelux/Epistar
Công suất (W)	14.4W
Hiệu suất (Lm/W)	65-70
Quang thông (Lm)	960-1020
Nhiệt độ màu (K)	RGB
Cấp bảo vệ	IP67
Chiều dài/cuộn (m)	5
Đơn giá (đồng/m)	347.000

Chiều dài	Biến áp	Mã số	Đơn giá
1m	15W	PLDD15-24	368.000
2m	30W	PLDD30-24	524.000
5m	60W	PLDD60-24	778.000
10m	150W	PLDD150-24	1.189.000
15m	200W	PLDD200-24	1.361.000
20m	250W	PLDD250-24	1.475.000
Bộ điều khiển đổi màu		PRGB30	755.000
Bộ khuếch đại		PRGB30/A	510.000

Ứng dụng chung





PLCK



PLCQ



ĐÈN ÓP TRẦN - LED Ceiling Light Series



PLCA

Bộ đèn sử dụng Chip LED chất lượng cao. Chất lượng ánh sáng cao (CRI ≥ 80) tăng khả năng nhận diện màu sắc của vật được chiếu sáng. Tiết kiệm điện năng, tuổi thọ cao và thân thiện với môi trường.

≥0.5	80Ra	IP20	25.000 giờ	AC220 240V	50-60Hz
Hệ số công suất	CRI	Cấp bảo vệ	Tuổi thọ	Điện áp	Tần số

Ưu điểm nổi bật

- Bridgelux/Epistar
- 3000K (vàng)/ 4200K (trung tính)/ 6500K (trắng)
- Có thể gắn thêm pin dự phòng
- Không tia UV
- Không bị nhấp nháy
- Không chói mắt
- Tiết kiệm điện năng
- Độ hoàn màu cao

THÔNG SỐ KỸ THUẬT VÀ GIÁ BÁN

Mã số	PLCA295L12	PLCA355L18	PLCQ355L18	PLCK370L18
Chip led	Bridgelux/Epistar			
Công suất (W)	12W	18W	18W	18W
Hiệu suất (Lm/W)	85	85	85	85
Quang thông (Lm)	1020	1530	1530	1530
Nhiệt độ màu (K)	3000/4200/6500			
Kích thước (mm)	295	355	355	370x370
Lắp đặt	gắn nổi			
Đơn giá (đồng)	314.000	382.000	382.000	406.000

Ứng dụng chung





Tắt bật công tắc nguồn điện để thay đổi màu ánh sáng. Khoảng thời gian giữa 2 lần bật/tắt ≤ 3s.



LED



ĐÈN ÓP TRẦN ĐỔI MÀU - LED Ceiling Light Series



PLCA



PLCK



PLCQ

Bộ đèn sử dụng Chip LED chất lượng cao. Chất lượng ánh sáng cao (CRI ≥ 80) tăng khả năng nhận diện màu sắc của vật được chiếu sáng. Tiết kiệm điện năng, tuổi thọ cao và thân thiện với môi trường.

≥0.5	80Ra	IP20	25.000 giờ	AC220 240V	50-60Hz
Hệ số công suất	CRI	Cấp bảo vệ	Tuổi thọ	Điện áp	Tần số

Ưu điểm nổi bật

- Bridgelux/Epistar
- 3000K (vàng)/ 4200K (trung tính)/ 6500K (trắng)
- Có thể gắn thêm pin dự phòng
- Không tia UV
- Không bị nhấp nháy
- Không chói mắt
- Tiết kiệm điện năng
- Độ hoàn màu cao

THÔNG SỐ KỸ THUẬT VÀ GIÁ BÁN

Mã số	PLCA295L12/CCT	PLCA355L18/CCT	PLCQ355L18/CCT	PLCK370L18/CCT
Chip led	Bridgelux/Epistar			
Công suất (W)	12W	18W	18W	18W
Hiệu suất (Lm/W)	85	85	85	85
Quang thông (Lm)	1020	1530	1530	1530
Nhiệt độ màu (K)	3000/4200/6500			
Kích thước (mm)	295	355	355	370x370
Lắp đặt	gắn nổi			
Đơn giá (đồng)	496.000	603.000	603.000	627.000

Ứng dụng chung





Step dimming



ON/OFF function



Normal motion detecting



Daylight threshold



LED



ĐÈN ÓP TRẦN - CẢM BIẾN Ceiling Light (sensor ver) Series



PLCA



PLCK



PLCQ

≥0.5	80Ra	IP20	25.000 giờ	AC220 240V	50-60Hz
Hệ số công suất	CRI	Cấp bảo vệ	Tuổi thọ	Điện áp	Tần số

Ưu điểm nổi bật

- Bridgelux/Epistar
- 3000K (vàng)/ 4200K (trung tính)/ 6500K (trắng)
- Cảm biến chuyển động và cảm biến ánh sáng
- Không tia UV
- Không bị nhấp nháy
- Không chói mắt
- Tiết kiệm điện năng
- Độ hoàn màu cao

Bộ đèn sử dụng Chip LED chất lượng cao. Chất lượng ánh sáng cao (CRI ≥ 80) tăng khả năng nhận diện màu sắc của vật được chiếu sáng. Tiết kiệm điện năng, tuổi thọ cao và thân thiện với môi trường.

THÔNG SỐ KỸ THUẬT VÀ GIÁ BÁN

Mã số	PLCA295L12/SS	PLCA355L18/SS	PLCQ355L18/SS	PLCK370L18/SS
Chip led	Bridgelux/Epistar			
Công suất (W)	12W	18W	18W	18W
Hiệu suất (Lm/W)	85	85	85	85
Quang thông (Lm)	1020	1530	1530	1530
Nhiệt độ màu (K)	3000/4200/6500			
Kích thước (mm)	295	355	355	370x370
Lắp đặt	gắn nổi			
Đơn giá (đồng)	903.000	972.000	972.000	996.000

Ứng dụng chung





ĐÈN ÓP TRẦN - LED Ceiling Light Series



Bộ đèn sử dụng Chip LED chất lượng cao. Chất lượng ánh sáng cao (CRI ≥ 80) tăng khả năng nhận diện màu sắc của vật được chiếu sáng. Tiết kiệm điện năng, tuổi thọ cao và thân thiện với môi trường.

≥0.5 Hệ số công suất	80Ra CRI	IP54 Cấp bảo vệ	25.000 giờ Tuổi thọ	AC220 240V Điện áp	50-60Hz Tần số
-------------------------	-------------	--------------------	------------------------	-----------------------	-------------------

Ưu điểm nổi bật

- Bridgelux/Epistar
- Độ hoàn màu cao
- Dễ dàng lắp đặt và bảo trì
- Không tia UV
- Không bị nhấp nháy
- Không chói mắt
- Tiết kiệm điện năng
- Thân thiện với môi trường, không có thủy ngân

THÔNG SỐ KỸ THUẬT VÀ GIÁ BÁN

Mã số	PSCA8602L (IP54)	PSCB8602L (IP54)
Chip led	Bridgelux/Epistar	
Công suất (W)	14W	14W
Hiệu suất (Lm/W)	72	72
Quang thông (Lm)	1008	1008
Nhiệt độ màu (K)	3000	3000
Kích thước (mm)	250	236x236
Lắp đặt	gắn nổi	
Đơn giá (đồng)	2.416.000	2.416.000

Ứng dụng chung



UGR<19



ĐÈN LED PANEL PLPA-G2 Series

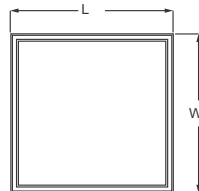

Bộ đèn led panel sử dụng Chip LED chất lượng cao. Chất lượng ánh sáng cao (CRI ≥ 80) tăng khả năng nhận diện màu sắc của vật được chiếu sáng. Tiết kiệm điện năng, tuổi thọ cao và thân thiện với môi trường.

≥0.9	80Ra	IP30	50.000 giờ	AC220 240V	50-60Hz
Hệ số công suất	CRI	Cấp bảo vệ	Tuổi thọ	Điện áp	Tần số

Ưu điểm nổi bật

- Bridgelux/Epistar
- Tản nhiệt bằng hợp kim nhôm cao cấp
- 3000K (vàng)/ 4200K (trung tính)/ 6500K (trắng)
- Tiết kiệm điện năng
- Không bị nhấp nháy
- Không chói mắt
- Không tia UV
- Kiểm soát tia xanh ở mức thấp nhất

THÔNG SỐ KỸ THUẬT VÀ GIÁ BÁN

Mã số	PLPA20L	PLPA24L	PLPA40L-G2	PLPA60L-G2	PLPB40L-G2	
Hiệu suất (Lm/W)	100	100	110	110	110	
Quang thông (Lm)	2000	2400	4400	5500	4400	
Nhiệt độ màu (K)	3000/4200/6500					
Công suất (W)	20W±2	24W±2	40W±4	50W±5	40W±4	
Kích thước (mm) (LxW)	300x300x10	600x300x10	602x602x10	1209x602x10	1209x298x10	
Đơn giá (đồng)	977.000	1.217.000	2.056.000	3.938.000	2.158.000	
Phụ kiện gắn nổi	Mã số	PALP001	PALP002	PALP003	PALP004	PALP005
	Đơn giá	304.000	380.000	648.000	910.000	1.031.000
Phụ kiện gắn âm (trần chìm)	Mã số	PALP006	PALP007	PALP008	PALP009	PALP010
	Đơn giá	329.000	405.000	678.000	930.000	829.000
Phụ kiện treo	Mã số	PALP011				
	Đơn giá	344.000				

Ứng dụng chung





**ĐÈN LED PANEL-ECO
PLPA-E Eco Series**

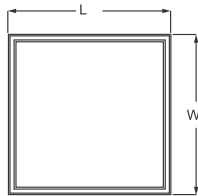

Bộ đèn led panel sử dụng Chip LED chất lượng cao. Chất lượng ánh sáng cao (CRI ≥ 80) tăng khả năng nhận diện màu sắc của vật được chiếu sáng. Tiết kiệm điện năng, tuổi thọ cao và thân thiện với môi trường.

≥0.9 Hệ số công suất	80Ra CRI	IP30 Cấp bảo vệ	30.000 giờ Tuổi thọ	AC220 240V Điện áp	50-60Hz Tần số
-------------------------	-------------	--------------------	------------------------	-----------------------	-------------------

Ưu điểm nổi bật

- Bridgelux/Epistar
- Tản nhiệt bằng hợp kim nhôm cao cấp
- 3000K (vàng)/ 4200K (trung tính)/ 6500K (trắng)
- Tiết kiệm điện năng
- Không bị nhấp nháy
- Không chói mắt
- Không tia UV
- Kiểm soát tia xanh ở mức thấp nhất

THÔNG SỐ KỸ THUẬT VÀ GIÁ BÁN

Mã số	PLPA40L-E	PLPA60L-E	PLPB40L-E
Hiệu suất (Lm/W)	100	100	100
Quang thông (Lm)	4000	5000	4000
Nhiệt độ màu (K)	3000/4200/6500		
Công suất (W)	40W±4	50W±5	40W±4
Kích thước (mm) <small>(LxW)</small>	602x602x10	1209x602x10	1209x298x10
Đơn giá (đồng)	1.187.000	2.414.000	1.322.000
Phụ kiện gắn nổi	Mã số PALP003/S	PALP004/S	PALP005/S
	Đơn giá 273.000	546.000	286.000
Phụ kiện gắn âm <small>(trần chìm)</small>	Mã số PALP008/S	PALP009/S	PALP010/S
	Đơn giá 127.000	291.000	152.000
Phụ kiện treo	Mã số	PALP011	
	Đơn giá	344.000	

Ứng dụng chung



30.000 giờ



LED



ĐÈN LED PANEL-BACKLIT PLPC Backlit Series

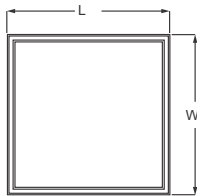

Bộ đèn led panel sử dụng Chip LED chất lượng cao. Chất lượng ánh sáng cao (CRI ≥ 80) tăng khả năng nhận diện màu sắc của vật được chiếu sáng. Tiết kiệm điện năng, tuổi thọ cao và thân thiện với môi trường.

≥0.9	80Ra	IP30	30.000 giờ	AC220 240V	50-60Hz
Hệ số công suất	CRI	Cấp bảo vệ	Tuổi thọ	Điện áp	Tần số

Ưu điểm nổi bật

- Bridgelux/Epistar
- Tản nhiệt bằng hợp kim nhôm cao cấp
- 3000K (vàng)/ 4200K (trung tính)/ 6500K (trắng)
- Tiết kiệm điện năng
- Không bị nhấp nháy
- Không chói mắt
- Không tia UV
- Kiểm soát tia xanh ở mức thấp nhất

THÔNG SỐ KỸ THUẬT VÀ GIÁ BÁN

Mã số	PLPC24L	PLPC40L	PLPC60L	PLPD40L
Hiệu suất (Lm/W)	90	90	90	90
Quang thông (Lm)	2160	3600	5400	3600
Nhiệt độ màu (K)	3000/4200/6500			
Công suất (W)	24W±2	40W±4	60W±6	40W±4
Kích thước (mm) (LxW)	600x300x41	602x602x41	1209x602x41	1209x298x41
Đơn giá (đồng)	873.000	1.047.000	1.478.000	1.047.000
Phụ kiện gắn nổi	Mã số PALP002/S	Mã số PALP003/S	Mã số PALP004/S	Mã số PALP005/S
	Đơn giá 253.000	Đơn giá 273.000	Đơn giá 546.000	Đơn giá 286.000
Phụ kiện gắn âm (trần chìm)	Mã số PALP007/S	Mã số PALP008/S	Mã số PALP009/S	Mã số PALP010/S
	Đơn giá 114.000	Đơn giá 127.000	Đơn giá 291.000	Đơn giá 152.000
Phụ kiện treo	Mã số PALP011			
	Đơn giá 344.000			

Ứng dụng chung





ĐÈN TÁN QUANG ÂM TRẦN T-bar PRFB Series

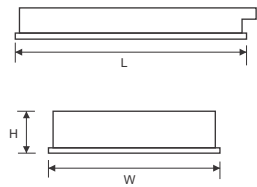

Ghi chú:

- Quang thông công bố là quang thông của bộ đèn
- $PF \geq 0.9$
- Tuổi thọ: 50.000 giờ
- $CRI \geq 80$

≥ 0.9	80Ra	IP20	50.000 giờ	AC220 240V	50-60Hz
Hệ số công suất	CRI	Cấp bảo vệ	Tuổi thọ	Điện áp	Tần số

Ưu điểm nổi bật

- Led tube dùng chip Bridgelux/Epistar
- Chóa phản quang bằng nhôm pre-anodized
- 3000K (vàng)/ 4200K (trung tính)/ 6500K (trắng)
- Chân đèn và phụ kiện của BJB- Đức
- Có thể gắn thêm pin dự phòng
- Không chói mắt
- Dễ dàng lắp đặt và bảo trì
- Kiểm soát tia xanh ở mức thấp nhất

THÔNG SỐ KỸ THUẬT VÀ GIÁ BÁN

Mã số	PRFB218L20	PRFB318L30	PRFB418L40	PRFB236L36	PRFB336L54	PRFB436L72
Loại bóng	2x10W	3x10W	4x10W	2x20W	3x20W	4x20W
Hiệu suất (Lm/W)	80	80	80	80	80	80
Quang thông (Lm)	1600	2400	3200	3200	4800	6400
Nhiệt độ màu (K)	3000/4200/6500					
Công suất (W)	20W±2	30W±3	40W±4	40W±4	60W±6	80W±8
Nhiệt độ làm việc	-20~40°C					
Kích thước (mm) (LxWxH)	606x302x88	606x606x88	606x606x88	1216x302x88	1216x606x88	1216x606x88
Đơn giá (đồng)	874.000	1.341.000	1.666.000	1.235.000	1.966.000	2.438.000

Ứng dụng chung



- Đơn giá trên bao gồm bóng led tube
(10W-1250Lm, 20W-2500Lm, $PF > 0.9$, tuổi thọ 50.000 giờ).



ĐÈN TÁN QUANG ÂM TRẦN PRFF Series

(khung trần thạch cao chìm hoặc trần gỗ.)

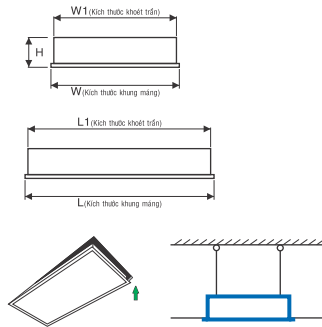

Ghi chú:

- Quang thông công bố là quang thông của bộ đèn
- PF \geq 0.9
- Tuổi thọ: 50.000 giờ
- CRI \geq 80

≥ 0.9	80Ra	IP20	50.000 giờ	AC220 240V	50-60Hz
Hệ số công suất	CRI	Cấp bảo vệ	Tuổi thọ	Điện áp	Tần số

Ưu điểm nổi bật

- Led tube dùng chip Bridgelux/Epistar
- Chóa phản quang bằng nhôm pre-anodized
- 3000K (vàng)/ 4200K (trung tính)/ 6500K (trắng)
- Chân đèn và phụ kiện của BJB- Đức
- Có thể gắn thêm pin dự phòng
- Không chói mắt
- Dễ dàng lắp đặt và bảo trì
- Tiết kiệm điện năng

THÔNG SỐ KỸ THUẬT VÀ GIÁ BÁN

Mã số	PRFF218L20	PRFF318L30	PRFF418L40	PRFF236L36	PRFF336L54	PRFF436L72
Loại bóng	2x10W	3x10W	4x10W	2x20W	3x20W	4x20W
Hiệu suất (Lm/W)	80	80	80	80	80	80
Quang thông (Lm)	1600	2400	3200	3200	4800	6400
Nhiệt độ màu (K)	3000/4200/6500					
Công suất (W)	20W \pm 2	30W \pm 3	40W \pm 4	40W \pm 4	60W \pm 6	80W \pm 8
Nhiệt độ làm việc	-20~40°C					
Kích thước (mm)	640x314x90	640x634x90	640x634x90	1260x334x90	1260x634x90	1260x634x90
Đơn giá (đồng)	932.000	1.393.000	1.725.000	1.421.000	2.102.000	2.698.000
Khoét trần	615x280	615x580	615x580	1225x280	1225x580	1225x580

Ứng dụng chung



- Đơn giá trên bao gồm bóng led tube (10W-1250Lm, 20W-2500Lm, PF>0.9, tuổi thọ 50.000 giờ).



ĐÈN TÁN QUANG ÂM TRẦN T-bar PRFJ Series

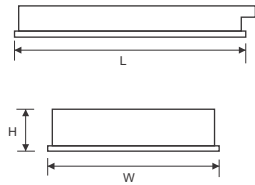
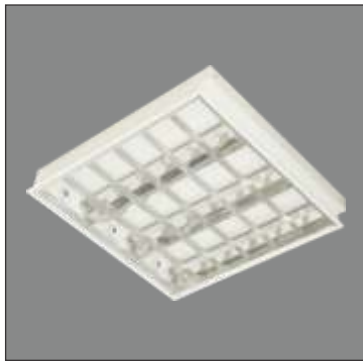

Ghi chú:

- Quang thông công bố là quang thông của bộ đèn
- $PF \geq 0.9$
- Tuổi thọ: 50.000 giờ
- $CRI \geq 80$

≥ 0.9	80Ra	IP20	50.000 giờ	AC220 240V	50-60Hz
Hệ số công suất	CRI	Cấp bảo vệ	Tuổi thọ	Điện áp	Tần số

Ưu điểm nổi bật

- Led tube dùng chip Bridgelux/Epistar
- Chóa phản quang bằng Inox và nhôm sọc
- 3000K (vàng)/ 4200K (trung tính)/ 6500K (trắng)
- Chân đèn và phụ kiện của BJB- Đức
- Có thể gắn thêm pin dự phòng
- Không chói mắt
- Dễ dàng lắp đặt và bảo trì
- Kiểm soát tia xanh ở mức thấp nhất

THÔNG SỐ KỸ THUẬT VÀ GIÁ BÁN

Mã số	PRFJ218L20	PRFJ318L30	PRFJ418L40	PRFJ236L36	PRFJ336L54	PRFJ436L72
Loại bóng	2x10W	3x10W	4x10W	2x20W	3x20W	4x20W
Hiệu suất (Lm/W)	60	60	60	60	60	60
Quang thông (Lm)	1200	1800	2400	2400	3600	4800
Nhiệt độ màu (K)	3000/4200/6500					
Công suất (W)	20W±2	30W±3	40W±4	40W±4	60W±6	80W±8
Nhiệt độ làm việc	-20~40°C					
Kích thước (mm)	606x302x88	606x606x88	606x606x88	1216x302x88	1216x606x88	1216x606x88
Đơn giá (đồng)	732.000	1.101.000	1.397.000	1.009.000	1.590.000	1.930.000

Ứng dụng chung



- Đơn giá trên bao gồm bóng led tube (10W-1250Lm, 20W-2500Lm, $PF > 0.9$, tuổi thọ 50.000 giờ).



ĐÈN TÁN QUANG GẮN NỔI PSFB Series

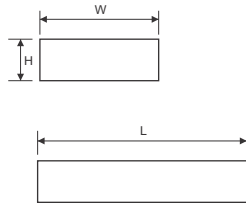
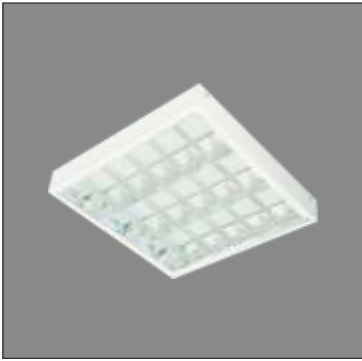

Ghi chú:

- Quang thông công bố là quang thông của bộ đèn
- $PF \geq 0.9$
- Tuổi thọ: 50.000 giờ
- $CRI \geq 80$

≥ 0.9	80Ra	IP20	50.000 giờ	AC220 240V	50-60Hz
Hệ số công suất	CRI	Cấp bảo vệ	Tuổi thọ	Điện áp	Tần số

Ưu điểm nổi bật

- Led tube dùng chip Bridgelux/Epistar
- Chóa phản quang bằng nhôm pre-anodized
- 3000K (vàng)/ 4200K (trung tính)/ 6500K (trắng)
- Chân đèn và phụ kiện của BJB- Đức
- Có thể gắn thêm pin dự phòng
- Không chói mắt
- Dễ dàng lắp đặt và bảo trì
- Kiểm soát tia xanh ở mức thấp nhất

THÔNG SỐ KỸ THUẬT VÀ GIÁ BÁN

Mã số	PSFB218L20	PSFB318L30	PSFB418L40	PSFB236L36	PSFB336L54	PSFB436L72
Loại bóng	2x10W	3x10W	4x10W	2x20W	3x20W	4x20W
Hiệu suất (Lm/W)	80	80	80	80	80	80
Quang thông (Lm)	1600	2400	3200	3200	4800	6400
Nhiệt độ màu (K)	3000/4200/6500					
Công suất (W)	20W±2	30W±3	40W±4	40W±4	60W±6	80W±8
Nhiệt độ làm việc	-20~40°C					
Kích thước (mm)	612x312x90	612x612x90	612x612x90	1226x312x90	1226x612x90	1226x612x90
Đơn giá (đồng)	874.000	1.341.000	1.666.000	1.235.000	1.966.000	2.438.000

Ứng dụng chung



- Đơn giá trên bao gồm bóng led tube (10W-1250Lm, 20W-2500Lm, $PF > 0.9$, tuổi thọ 50.000 giờ).



ĐÈN TÁN QUANG GẮN NỔI PSFD Series

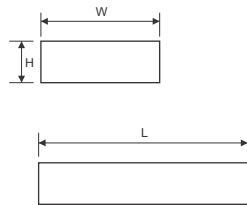

Ghi chú:

- Quang thông công bố là quang thông của bộ đèn
- $PF \geq 0.9$
- Tuổi thọ: 50.000 giờ
- $CRI \geq 80$

≥ 0.9	80Ra	IP20	50.000 giờ	AC220 240V	50-60Hz
Hệ số công suất	CRI	Cấp bảo vệ	Tuổi thọ	Điện áp	Tần số

Ưu điểm nổi bật

- Led tube dùng chip Bridgelux/Epistar
- Chóa phản quang bằng Inox và nhôm sọc
- 3000K (vàng)/ 4200K (trung tính)/ 6500K (trắng)
- Chân đèn và phụ kiện của BJB- Đức
- Có thể gắn thêm pin dự phòng
- Không chói mắt
- Dễ dàng lắp đặt và bảo trì
- Kiểm soát tia xanh ở mức thấp nhất

THÔNG SỐ KỸ THUẬT VÀ GIÁ BÁN

Mã số	PSFD218L20	PSFD318L30	PSFD418L40	PSFD236L36	PSFD336L54	PSFD436L72
Loại bóng	2x10W	3x10W	4x10W	2x20W	3x20W	4x20W
Hiệu suất (Lm/W)	60	60	60	60	60	60
Quang thông (Lm)	1200	1800	2400	2400	3600	4800
Nhiệt độ màu (K)	3000/4200/6500					
Công suất (W)	20W±2	30W±3	40W±4	40W±4	60W±6	80W±8
Nhiệt độ làm việc	-20~40°C					
Kích thước (mm)	612x312x90	612x612x90	612x612x90	1226x312x88	1226x612x90	1226x612x90
Đơn giá (đồng)	732.000	1.101.000	1.397.000	1.009.000	1.590.000	1.930.000

Ứng dụng chung



- Đơn giá trên bao gồm bóng led tube (10W-1250Lm, 20W-2500Lm, $PF > 0.9$, tuổi thọ 50.000 giờ).



BỘ ĐÈN LED TUBE KIỂU BATTEN
PIFB Series

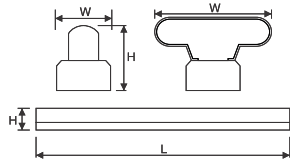

≥0.9	80Ra	IP20	50.000 giờ	AC220 240V	50-60Hz
Hệ số công suất	CRI	Cấp bảo vệ	Tuổi thọ	Điện áp	Tần số

Ưu điểm nổi bật

- Led tube dùng chip Bridgelux/Epistar
- Độ hoàn màu cao
- 3000K (vàng)/ 4200K (trung tính)/ 6500K (trắng)
- Chân đèn và phụ kiện của BJB- Đức
- Có thể gắn thêm pin dự phòng
- Không chói mắt
- Dễ dàng lắp đặt và bảo trì
- Kiểm soát tia xanh ở mức thấp nhất

Ghi chú:

- Quang thông công bố là quang thông của bộ đèn
- PF ≥ 0.9
- Tuổi thọ: 50.000 giờ
- CRI ≥ 80

THÔNG SỐ KỸ THUẬT VÀ GIÁ BÁN

Mã số	PIFB118L10	PIFB218L20	PIFB136L18	PIFB236L36
Loại bóng	1x10W	2x10W	1x20W	2x20W
Hiệu suất (Lm/W)	125	125	125	125
Quang thông (Lm)	1250	2500	2500	5000
Nhiệt độ màu (K)	3000/4200/6500			
Công suất (W)	10W±2	20W±2	20W±2	40W±4
Nhiệt độ làm việc	-20~40°C			
Kích thước (mm) <small>(LxWxH)</small>	622x55x62	622x99x62	1230x55x62	1230x99x62
Đơn giá (đồng)	302.000	539.000	404.000	691.000

Ứng dụng chung



- Đơn giá trên bao gồm bóng led tube (10W-1250Lm, 20W-2500Lm, PF>0.9, tuổi thọ 50.000 giờ).



BỘ ĐÈN LED TUBE KIỂU BATTEN PCFG Series

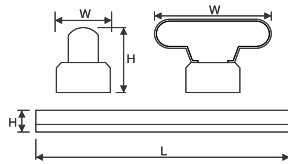

Ghi chú:

- Quang thông công bố là quang thông của bộ đèn
- $PF \geq 0.9$
- Tuổi thọ: 50.000 giờ
- $CRI \geq 80$

≥ 0.9	80Ra	IP20	50.000 giờ	AC220 240V	50-60Hz
Hệ số công suất	CRI	Cấp bảo vệ	Tuổi thọ	Điện áp	Tần số

Ưu điểm nổi bật

- Led tube dùng chip Bridgelux/Epistar
- Độ hoàn màu cao
- 3000K (vàng)/ 4200K (trung tính)/ 6500K (trắng)
- Chân đèn và phụ kiện của BJB- Đức
- Không bị nhấp nháy
- Không chói mắt
- Dễ dàng lắp đặt và bảo trì
- Kiểm soát tia xanh ở mức thấp nhất

THÔNG SỐ KỸ THUẬT VÀ GIÁ BÁN

Mã số	PCFG118L10	PCFG218L20	PCFG136L18	PCFG236L36
Loại bóng	1x10W	2x10W	1x20W	2x20W
Hiệu suất (Lm/W)	125	125	125	125
Quang thông (Lm)	1250	2500	2500	5000
Nhiệt độ màu (K)	3000/4200/6500			
Công suất (W)	10W±2	20W±2	20W±2	40W±4
Nhiệt độ làm việc	-20~40°C			
Kích thước (mm) (LxWxH)	622x55x62	622x99x62	1230x55x62	1230x99x62
Đơn giá (đồng)	297.000	476.000	388.000	635.000

Ứng dụng chung



- Đơn giá trên bao gồm bóng led tube
(10W-1250Lm, 20W-2500Lm, $PF > 0.9$, tuổi thọ 50.000 giờ).



BỘ ĐÈN LED TUBE KIỂU BATTEN PCFMM Series

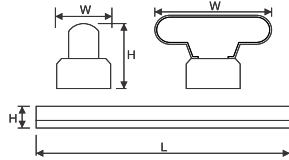

≥0.5	80Ra	IP20	25.000 giờ	AC220 240V	50-60Hz
Hệ số công suất	CRI	Cấp bảo vệ	Tuổi thọ	Điện áp	Tần số

Ưu điểm nổi bật

- Led tube dùng chip Bridgelux/Epistar
- Độ hoàn màu cao
- 3000K (vàng)/ 4200K (trung tính)/ 6500K (trắng)
- Chân đèn và phụ kiện của BJB- Đức
- Không bị nhấp nháy
- Không chói mắt
- Dễ dàng lắp đặt và bảo trì
- Kiểm soát tia xanh ở mức thấp nhất

Ghi chú:

- Quang thông công bố là quang thông của bộ đèn
- PF ≥ 0.9
- Tuổi thọ: 50.000 giờ
- CRI ≥ 80

THÔNG SỐ KỸ THUẬT VÀ GIÁ BÁN

Mã số	PCFMM110L10	PCFMM210L20	PCFMM120L20	PCFMM220L40
Loại bóng	1x10W	2x10W	1x20W	2x20W
Hiệu suất (Lm/W)	125	125	125	125
Quang thông (Lm)	1250	2500	2500	5000
Nhiệt độ màu (K)	3000/4200/6500			
Công suất (W)	10W±2	20W±2	20W±2	40W±4
Nhiệt độ làm việc	-20~40°C			
Kích thước (mm) <small>(LxWxH)</small>	622x55x62	622x99x62	1230x55x62	1230x99x62
Đơn giá (đồng)	239.000	443.000	309.000	568.000

Ứng dụng chung



- Đơn giá trên bao gồm bóng led tube (10W-1250Lm, 20W-2500Lm, PF>0.5, tuổi thọ 25.000 giờ).



BỘ ĐÈN LED CHỤP MICA PCFNN Series

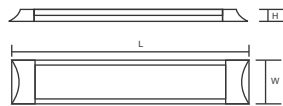

Ghi chú:

- Quang thông công bố là quang thông của bộ đèn
- $PF \geq 0.5$
- Tuổi thọ: 25.000 giờ
- $CRI \geq 80$

≥ 0.5	80Ra	IP20	25.000 giờ	AC220 240V	50-60Hz
Hệ số công suất	CRI	Cấp bảo vệ	Tuổi thọ	Điện áp	Tần số

Ưu điểm nổi bật

- Led chip Bridgelux/Epistar
- Độ hoàn màu cao
- 3000K (vàng)/ 4200K (trung tính)/ 6500K (trắng)
- Tầm khuếch tán chất lượng cao
- Không bị nhấp nháy
- Không chói mắt
- Dễ dàng lắp đặt và bảo trì
- Kiểm soát tia xanh ở mức thấp nhất

THÔNG SỐ KỸ THUẬT VÀ GIÁ BÁN

Mã số	PCFNN20L	PCFNN40L
Chip led	Bridgelux/Epistar	
Hiệu suất (Lm/W)	100	100
Quang thông (Lm)	2000	4000
Nhiệt độ màu (K)	3000/4200/6500	
Công suất (W)	20W±2	40W±4
Nhiệt độ làm việc	-20~40°C	
Kích thước (mm) (LxWxH)	600x75x25	1200x75x25
Đơn giá (đồng)	309.000	568.000

Ứng dụng chung





BỘ ĐÈN LED TUBE T5 PLT5 Series

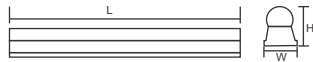

≥0.5	80Ra	IP20	25.000 giờ	AC220 240V	50-60Hz
Hệ số công suất	CRI	Cấp bảo vệ	Tuổi thọ	Điện áp	Tần số

Ưu điểm nổi bật

- Led chip Bridgelux/Epistar
- Độ hoàn màu cao
- 3000K (vàng)/ 4200K (trung tính)/ 6500K (trắng)
- Tấm khuếch tán chất lượng cao
- Không bị nhấp nháy
- Không chói mắt
- Dễ dàng lắp đặt và bảo trì
- Kiểm soát tia xanh ở mức thấp nhất

Ghi chú:

- Quang thông công bố là quang thông của bộ đèn
- PF ≥ 0.5
- Tuổi thọ: 25.000 giờ
- CRI ≥ 80

THÔNG SỐ KỸ THUẬT VÀ GIÁ BÁN

Mã số	PLT58	PLT516
Chip led	Bridgelux/Epistar	Bridgelux/Epistar
Hiệu suất (Lm/W)	90	90
Quang thông (Lm)	720	1440
Nhiệt độ màu (K)	3000/4200/6500	
Công suất (W)	8W±1	16W±1
Nhiệt độ làm việc	-20~40°C	
Kích thước (mm) (LxWxH)	572x35x22	1172x35x22
Đơn giá (đồng)	199.000	295.000

Ứng dụng chung





BỘ ĐÈN CÓ VÒM PHẢN QUANG PIFC Series

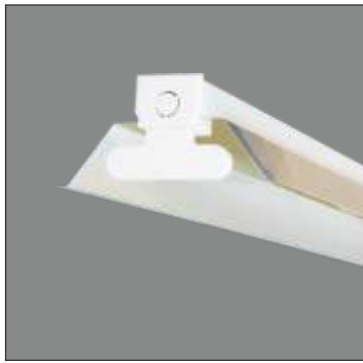

Máng vòm công nghiệp có vòm bằng nhôm phản quang cao cấp (Vòm V)

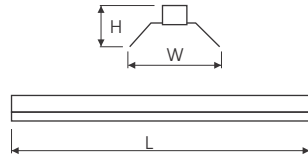

Ghi chú:

- Quang thông công bố là quang thông của bộ đèn
- $PF \geq 0.9$
- Tuổi thọ: 50.000 giờ
- $CRI \geq 80$

≥ 0.9	80Ra	IP20	50.000 giờ	AC220 240V	50-60Hz
Hệ số công suất	CRI	Cấp bảo vệ	Tuổi thọ	Điện áp	Tần số

Ưu điểm nổi bật

- Led tube dùng chip Bridgelux/Epistar
- Độ hoàn màu cao
- 3000K (vàng)/ 4200K (trung tính)/ 6500K (trắng)
- Chân đèn và phụ kiện của BJB- Đức
- Có thể gắn thêm pin dự phòng
- Chóa phản quang bằng nhôm pre-anodized
- Dễ dàng lắp đặt và bảo trì
- Kiểm soát tia xanh ở mức thấp nhất

THÔNG SỐ KỸ THUẬT VÀ GIÁ BÁN

Mã số	PIFC118L10	PIFC218L20	PIFC136L18	PIFC236L36	PIFC336L54	PIFC436L72
Loại bóng	1x10W	2x10W	1x20W	2x20W	3x20W	4x20W
Hiệu suất (Lm/W)	100	100	100	100	100	100
Quang thông (Lm)	1000	2000	2000	4000	6000	8000
Nhiệt độ màu (K)	3000/4200/6500					
Công suất (W)	10W±2	20W±2	20W±2	40W±4	60W±6	80W±8
Nhiệt độ làm việc	-20~40°C					
Kích thước (mm) (LxWxH)	615x153x88	615x207x98	1227x153x88	1227x207x98	1227x257x93	1227x300x93
Đơn giá (đồng)	421.000	688.000	558.000	878.000	1.290.000	1.609.000

Ứng dụng chung



- Đơn giá trên bao gồm bóng led tube (10W-1250Lm, 20W-2500Lm, $PF > 0.9$, tuổi thọ 50.000 giờ).



BỘ ĐÈN CÓ VÒNG PHẢN QUANG PIFE Series

Máng vòm công nghiệp có vòng bằng thép sơn tĩnh điện (Vòm V)

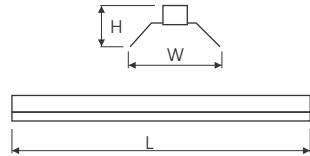
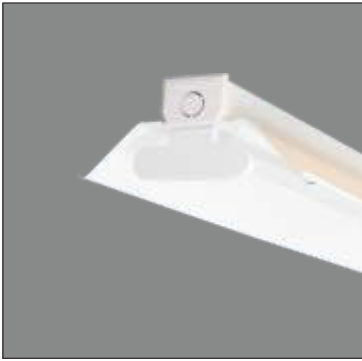

Ghi chú:

- Quang thông công bố là quang thông của bộ đèn
- $PF \geq 0.9$
- Tuổi thọ: 50.000 giờ
- $CRI \geq 80$

≥ 0.9	80Ra	IP20	50.000 giờ	AC220 240V	50-60Hz
Hệ số công suất	CRI	Cấp bảo vệ	Tuổi thọ	Điện áp	Tần số

Ưu điểm nổi bật

- Led tube dùng chip Bridgelux/Epistar
- Độ hoàn màu cao
- 3000K (vàng)/ 4200K (trung tính)/ 6500K (trắng)
- Chân đèn và phụ kiện của BJB- Đức
- Có thể gắn thêm pin dự phòng
- Chóa phản quang bằng thép sơn tĩnh điện
- Dễ dàng lắp đặt và bảo trì
- Kiểm soát tia xanh ở mức thấp nhất

THÔNG SỐ KỸ THUẬT VÀ GIÁ BÁN

Mã số	PIFE118L10	PIFE218L20	PIFE136L18	PIFE236L36	PIFE336L54	PIFE436L72
Loại bóng	1x10W	2x10W	1x20W	2x20W	3x20W	4x20W
Hiệu suất (Lm/W)	95	95	95	95	95	95
Quang thông (Lm)	950	1900	1900	3800	5700	7600
Nhiệt độ màu (K)	3000/4200/6500					
Công suất (W)	10W±2	20W±2	20W±2	40W±4	60W±6	80W±8
Nhiệt độ làm việc	-20~40°C					
Kích thước (mm) (LxWxH)	615x153x88	615x207x98	1227x153x88	1227x207x98	1227x257x93	1227x300x93
Đơn giá (đồng)	352.000	612.000	534.000	751.000	1.183.000	1.512.000

Ứng dụng chung



- Đơn giá trên bao gồm bóng led tube (10W-1250Lm, 20W-2500Lm, $PF > 0.9$, tuổi thọ 50.000 giờ).



BỘ ĐÈN V-SHAPE PIFA Series

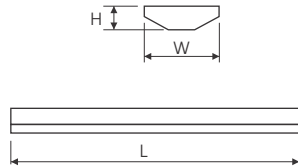
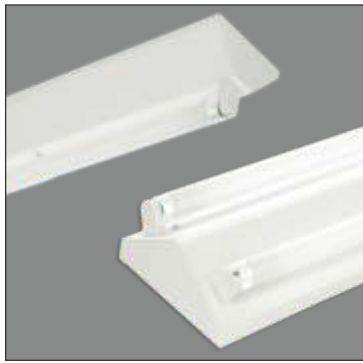

Ghi chú:

- Quang thông công bố là quang thông của bộ đèn
- $PF \geq 0.9$
- Tuổi thọ: 50.000 giờ
- $CRI \geq 80$

≥ 0.9	80Ra	IP20	50.000 giờ	AC220 240V	50-60Hz
Hệ số công suất	CRI	Cấp bảo vệ	Tuổi thọ	Điện áp	Tần số

Ưu điểm nổi bật



Led tube dùng chip Bridgelux/Epistar



Độ hoàn màu cao



3000K (vàng)/ 4200K (trung tính)/ 6500K (trắng)



Chân đèn và phụ kiện của BJB- Đức



Có thể gắn thêm pin dự phòng



Tiết kiệm điện năng



Dễ dàng lắp đặt và bảo trì



Kiểm soát tia xanh ở mức thấp nhất

THÔNG SỐ KỸ THUẬT VÀ GIÁ BÁN

Mã số	PIFA118L10	PIFA218L20	PIFA136L18	PIFA236L36	PIFA336L54
Loại bóng	1x10W	2x10W	1x20W	2x20W	3x20W
Hiệu suất (Lm/W)	110	110	110	110	110
Quang thông (Lm)	1100	2200	2200	4400	6600
Nhiệt độ màu (K)	3000/4200/6500				
Công suất (W)	10W±2	20W±2	20W±2	40W±4	60W±6
Nhiệt độ làm việc	-20~40°C				
Kích thước (mm) (LxWxH)	635x115x48	635x160x58	1245x115x48	1245x160x58	1245x160x58
Đơn giá (đồng)	378.000	597.000	438.000	755.000	1.007.000

Ứng dụng chung



Khu vực công cộng



Siêu thị



Nhà máy



Bãi đỗ xe



Nhà kho



Trường học



Bệnh viện

- Đơn giá trên bao gồm bóng led tube (10W-1250Lm, 20W-2500Lm, $PF > 0.9$, tuổi thọ 50.000 giờ).



**BỘ ĐÈN V-SHAPE
PIFQ Series**

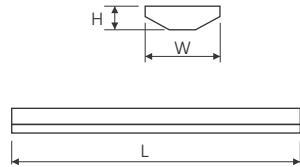

≥0.9	80Ra	IP20	50.000 giờ	AC220 240V	50-60Hz
Hệ số công suất	CRI	Cấp bảo vệ	Tuổi thọ	Điện áp	Tần số

Ưu điểm nổi bật

- Led tube dùng chip Bridgelux/Epistar
- Độ hoàn màu cao
- 3000K (vàng)/ 4200K (trung tính)/ 6500K (trắng)
- Chân đèn chống ẩm, chống bụi
- Có thể gắn thêm pin dự phòng
- Thân thiện với môi trường, không có thủy ngân
- Dễ dàng lắp đặt và bảo trì
- Kiểm soát tia xanh ở mức thấp nhất

Ghi chú:

- Quang thông công bố là quang thông của bộ đèn
- PF ≥ 0.9
- Tuổi thọ: 50.000 giờ
- CRI ≥ 80

THÔNG SỐ KỸ THUẬT VÀ GIÁ BÁN

Mã số	PIFQ118L10	PIFQ218L20	PIFQ136L18	PIFQ236L36	PIFQ336L54
Loại bóng	1x10W	2x10W	1x20W	2x20W	3x20W
Hiệu suất (Lm/W)	110	110	110	110	110
Quang thông (Lm)	1100	2200	2200	4400	6600
Nhiệt độ màu (K)	3000/4200/6500				
Công suất (W)	10W±2	20W±2	20W±2	40W±4	60W±6
Nhiệt độ làm việc	-20~40°C				
Kích thước (mm) (LxWxH)	635x115x48	635x160x58	1245x115x48	1245x160x58	1245x160x58
Đơn giá (đồng)	439.000	775.000	581.000	963.000	1.317.000

Ứng dụng chung



- Đơn giá trên bao gồm bóng led tube (10W-1250Lm, 20W-2500Lm, PF>0.9, tuổi thọ 50.000 giờ).



ĐÈN CHỐNG THẨM, CHỐNG BỤI PIFH Series

(Thân máng và nắp được làm bằng PC)

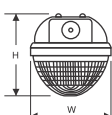
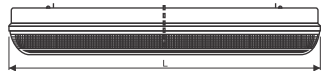

Ghi chú:

- Quang thông công bố là quang thông của bộ đèn
- $PF \geq 0.9$
- Tuổi thọ: 50.000 giờ
- $CRI \geq 80$

≥ 0.9	80Ra	IP65	50.000 giờ	AC220 240V	50-60Hz
Hệ số công suất	CRI	Cấp bảo vệ	Tuổi thọ	Điện áp	Tần số

Ưu điểm nổi bật

- Led tube dùng chip Bridgelux/Epistar
- Độ hoàn màu cao
- 3000K (vàng)/ 4200K (trung tính)/ 6500K (trắng)
- Chân đèn chống ẩm, chống bụi
- Có thể gắn thêm pin dự phòng
- Thân thiện với môi trường, không có thủy ngân
- Dễ dàng lắp đặt và bảo trì
- Kiểm soát tia xanh ở mức thấp nhất

THÔNG SỐ KỸ THUẬT VÀ GIÁ BÁN

Mã số	PIFH118L10	PIFH218L20	PIFH136L18	PIFH236L36
Loại bóng	1x10W	2x10W	1x20W	2x20W
Hiệu suất (Lm/W)	93	93	93	93
Quang thông (Lm)	930	1860	1860	3720
Nhiệt độ màu (K)	3000/4200/6500			
Công suất (W)	10W±2	20W±2	20W±2	40W±4
Nhiệt độ làm việc	-20~40°C			
Kích thước (mm) (LxWxH)	658x100x101	658x158x101	1268x100x101	1268x158x101
Đơn giá (đồng)	773.000	1.246.000	1.165.000	1.585.000

Ứng dụng chung



Khu vực công cộng



Siêu thị



Nhà máy



Bãi đỗ xe



Nhà kho



Trường học



Bệnh viện

- Đơn giá trên bao gồm bóng led tube (10W-1250Lm, 20W-2500Lm, $PF > 0.9$, tuổi thọ 50.000 giờ).



ĐÈN CHỐNG THẨM, CHỐNG BỤI PIFI Series

(Thân máng là nhựa ABS và nắp được làm bằng PC)

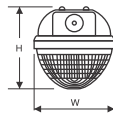
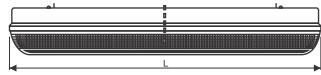

Ghi chú:

- Quang thông công bố là quang thông của bộ đèn
- PF ≥ 0.9
- Tuổi thọ: 50.000 giờ
- CRI ≥ 80

≥0.9	80Ra	IP65	50.000 giờ	AC220 240V	50-60Hz
Hệ số công suất	CRI	Cấp bảo vệ	Tuổi thọ	Điện áp	Tần số

Ưu điểm nổi bật

- Led tube dùng chip Bridgelux/Epistar
- Độ hoàn màu cao
- 3000K (vàng)/ 4200K (trung tính)/ 6500K (trắng)
- Chân đèn chống ẩm, chống bụi
- Có thể gắn thêm pin dự phòng
- Thân thiện với môi trường, không có thủy ngân
- Dễ dàng lắp đặt và bảo trì
- Kiểm soát tia xanh ở mức thấp nhất

THÔNG SỐ KỸ THUẬT VÀ GIÁ BÁN

Mã số	PIFI118L10	PIFI218L20	PIFI136L18	PIFI236L36
Loại bóng	1x10W	2x10W	1x20W	2x20W
Hiệu suất (Lm/W)	93	93	93	93
Quang thông (Lm)	930	1860	1860	3720
Nhiệt độ màu (K)	3000/4200/6500			
Công suất (W)	10W±2	20W±2	20W±2	40W±4
Nhiệt độ làm việc	-20~40°C			
Kích thước (mm) (LxWxH)	662x98x106	662x150x106	1265x98x106	1265x150x106
Đơn giá (đồng)	664.000	980.000	930.000	1.271.000

Ứng dụng chung



- Đơn giá trên bao gồm bóng led tube (10W-1250Lm, 20W-2500Lm, PF>0.9, tuổi thọ 50.000 giờ).



ĐÈN CHỐNG THẨM, CHỐNG BỤI PIFK Series

(Thân máng: làm bằng hợp kim nhôm và nắp được làm bằng kính chịu nhiệt)

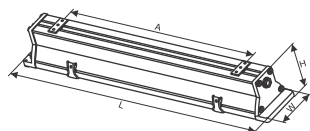

Ghi chú:

- Quang thông công bố là quang thông của bộ đèn
- PF ≥ 0.9
- Tuổi thọ: 50.000 giờ
- CRI ≥ 80

≥0.9	80Ra	IP65	50.000 giờ	AC220 240V	50-60Hz
Hệ số công suất	CRI	Cấp bảo vệ	Tuổi thọ	Điện áp	Tần số

Ưu điểm nổi bật

- Led tube dùng chip Bridgelux/Epistar
- Độ hoàn màu cao
- 3000K(vàng)/ 4200K(trung tính)/ 6500K (trắng)
- Chân đèn chống ẩm, chống bụi
- Có thể gắn thêm pin dự phòng
- Thân thiện với môi trường, không có thủy ngân
- Dễ dàng lắp đặt và bảo trì
- Kiểm soát tia xanh ở mức thấp nhất

THÔNG SỐ KỸ THUẬT VÀ GIÁ BÁN

Mã số	PIFK118L10	PIFK218L20	PIFK136L18	PIFK236L36
Loại bóng	1x10W	2x10W	1x20W	2x20W
Hiệu suất (Lm/W)	100	100	100	100
Quang thông (Lm)	1000	2000	2000	4000
Nhiệt độ màu (K)	3000/4200/6500			
Công suất (W)	10W±2	20W±2	20W±2	40W±4
Nhiệt độ làm việc	-20~40°C			
Kích thước (mm) (LxWxH)	670x105x95	670x140x95	1280x105x95	1280x140x95
Đơn giá (đồng)	1.295.000	1.615.000	2.095.000	2.572.000

Ứng dụng chung



- Đơn giá trên bao gồm bóng led tube (10W-1250Lm, 20W-2500Lm, PF>0.9, tuổi thọ 50.000 giờ).



ĐÈN GẮN NỔI HOẶC TREO TRẦN PHLN Series

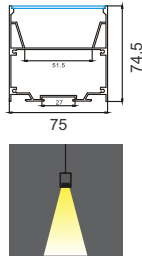

≥0.9	80Ra	IP20	25.000 giờ	AC220 240V	50-60Hz
Hệ số công suất	CRI	Cấp bảo vệ	Tuổi thọ	Điện áp	Tần số

Ưu điểm nổi bật

- Bridgelux/Epistar
- Tản nhiệt bằng hợp kim nhôm cao cấp
- 3000K (vàng)/ 4200K (trung tính)/ 6500K (trắng)
- Điều khiển đổi màu 3000-6500K (*)
- Điều khiển đổi màu RGB (*)
- Không chói mắt
- Không tia UV
- Kiểm soát tia xanh ở mức thấp nhất

Ghi chú:

- Quang thông công bố là quang thông của bộ đèn
- Điều chỉnh kích thước theo yêu cầu
- Tuổi thọ: 25.000 giờ
- CRI ≥ 80

THÔNG SỐ KỸ THUẬT VÀ GIÁ BÁN

Mã số	PHLN10L	PHLN20L
Chip Led	Bridgelux/Epistar	
Hiệu suất (Lm/W)	80	80
Quang thông (Lm)	800	1600
Nhiệt độ màu (K)	3000/4200/6500	
Công suất (W)	10W±1	20W±2
Tuổi thọ (giờ)	25.000	
Kích thước (mm)	585x75x74.5	1185x75x74.5
Đơn giá (đồng)	1.183.000	2.271.000

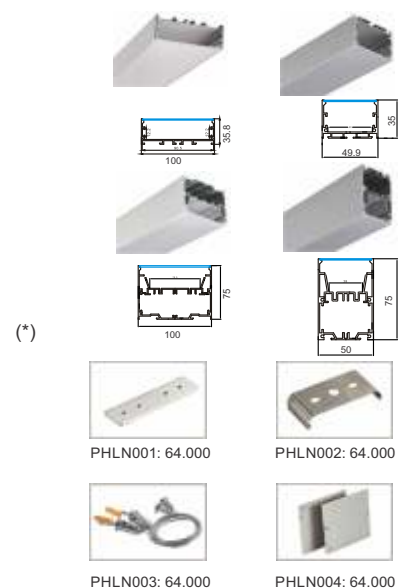

(*) sản xuất theo đơn đặt hàng

Ứng dụng chung



- Sản xuất kích thước, điều khiển đổi màu theo yêu cầu.



ĐÈN GẮN ÂM TRẦN
PHLM Series

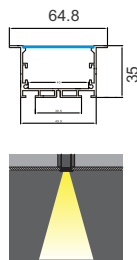

≥0.9	80Ra	IP20	25.000 giờ	AC220 240V	50-60Hz
Hệ số công suất	CRI	Cấp bảo vệ	Tuổi thọ	Điện áp	Tần số

Ưu điểm nổi bật

- Bridgelux/Epistar
- Tản nhiệt bằng hợp kim nhôm cao cấp
- 3000K (vàng)/ 4200K (trung tính)/ 6500K (trắng)
- Điều khiển đổi màu 3000-6500K (*)
- Điều khiển đổi màu RGB (*)
- Không chói mắt
- Không tia UV
- Kiểm soát tia xanh ở mức thấp nhất

Ghi chú:

- Quang thông công bố là quang thông của bộ đèn
- Điều chỉnh kích thước theo yêu cầu
- Tuổi thọ: 25.000 giờ
- CRI ≥ 80

THÔNG SỐ KỸ THUẬT VÀ GIÁ BÁN

Mã số	PHLM10L	PHLM20L
Chip Led	Bridgelux/Epistar	
Hiệu suất (Lm/W)	80	80
Quang thông (Lm)	800	1600
Nhiệt độ màu (K)	3000/4200/6500	
Công suất (W)	10W±1	20W±2
Tuổi thọ (giờ)	25.000	
Kích thước (mm)	580x49.9x64.8	1180x49.9x64.8
Đơn giá (đồng)	615.000	1.202.000

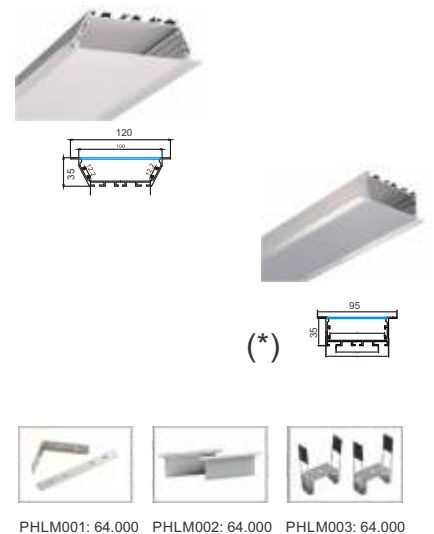

(*) sản xuất theo đơn đặt hàng

Ứng dụng chung



- Sản xuất kích thước, điều khiển đổi màu theo yêu cầu.



ĐÈN GẮN NỔI HOẶC TREO TRẦN PMRA Series



Ghi chú:

- Quang thông công bố là quang thông của bộ đèn
- Điều chỉnh kích thước theo yêu cầu
- Tuổi thọ: 25.000 giờ
- CRI ≥ 80

≥0.5	80Ra	IP20	25.000 giờ	AC220 240V	50-60Hz
Hệ số công suất	CRI	Cấp bảo vệ	Tuổi thọ	Điện áp	Tần số

Ưu điểm nổi bật

- Bridgelux/Epistar
- Tản nhiệt bằng hợp kim nhôm cao cấp
- 3000K (vàng)/ 4200K (trung tính)/ 6500K (trắng)
- Điều khiển đổi màu 3000-6500K (*)
- Điều khiển đổi màu RGB (*)
- Không chói mắt
- Thân thiện với môi trường, không có thủy ngân
- Dễ dàng lắp đặt và bảo trì

THÔNG SỐ KỸ THUẬT VÀ GIÁ BÁN

Mã số	PMRA800L72
Chip Led	Bridgelux/Epistar
Hiệu suất (Lm/W)	70
Quang thông (Lm)	5040
Nhiệt độ màu (K)	3000/4200/6500
Công suất (W)	72W±7
Tuổi thọ (giờ)	25000
Kích thước (mm)	800x100x60
Đơn giá (đồng)	2.720.000

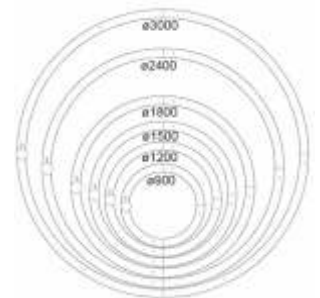
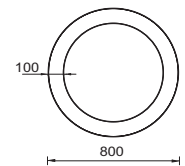
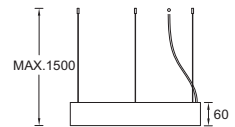

(*) sản xuất theo đơn đặt hàng

Ứng dụng chung



- Sản xuất kích thước, điều khiển đổi màu theo yêu cầu.



ĐÈN GẮN NỔI HOẶC TREO TRẦN PMRB Series



Ghi chú:

- Quang thông công bố là quang thông của bộ đèn
- Điều chỉnh kích thước theo yêu cầu
- Tuổi thọ: 25.000 giờ
- CRI ≥ 80

≥ 0.5	80Ra	IP20	25.000 giờ	AC220 240V	50-60Hz
Hệ số công suất	CRI	Cấp bảo vệ	Tuổi thọ	Điện áp	Tần số

Ưu điểm nổi bật

- Bridgelux/Epistar
- Tản nhiệt bằng hợp kim nhôm cao cấp
- 3000K (vàng)/ 4200K (trung tính)/ 6500K (trắng)
- Điều khiển đổi màu 3000-6500K (*)
- Điều khiển đổi màu RGB (*)
- Không chói mắt
- Thân thiện với môi trường, không có thủy ngân
- Dễ dàng lắp đặt và bảo trì

THÔNG SỐ KỸ THUẬT VÀ GIÁ BÁN

Mã số	PMRB800L78
Chip Led	Bridgelux/Epistar
Hiệu suất (Lm/W)	70
Quang thông (Lm)	5460
Nhiệt độ màu (K)	3000/4200/6500
Công suất (W)	78W \pm 7
Tuổi thọ (giờ)	25000
Kích thước (mm)	800x100x60
Đơn giá (đồng)	3.069.000

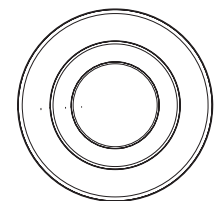
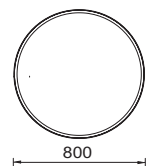
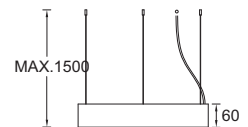

Max 1200mm

(*) sản xuất theo đơn đặt hàng

Ứng dụng chung



- Sản xuất kích thước, điều khiển đổi màu theo yêu cầu.



ĐÈN GẮN NỔI HOẶC TREO TRẦN PMRC Series

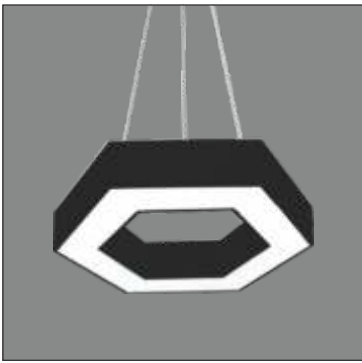

≥0.5	80Ra	IP20	25.000 giờ	AC220 240V	50-60Hz
Hệ số công suất	CRI	Cấp bảo vệ	Tuổi thọ	Điện áp	Tần số

Ưu điểm nổi bật

- Bridgelux/Epistar
- Tản nhiệt bằng hợp kim nhôm cao cấp
- 3000K (vàng)/ 4200K (trung tính)/ 6500K (trắng)
- Điều khiển đổi màu 3000-6500K (*)
- Điều khiển đổi màu RGB (*)
- Không chói mắt
- Thân thiện với môi trường, không có thủy ngân
- Dễ dàng lắp đặt và bảo trì

Ghi chú:

- Quang thông công bố là quang thông của bộ đèn
- Điều chỉnh kích thước theo yêu cầu
- Tuổi thọ: 25.000 giờ
- CRI ≥ 80

THÔNG SỐ KỸ THUẬT VÀ GIÁ BÁN

Mã số	PMRC800L72
Chip Led	Bridgelux/Epistar
Hiệu suất (Lm/W)	70
Quang thông (Lm)	5040
Nhiệt độ màu (K)	3000/4200/6500
Công suất (W)	72W±7
Tuổi thọ (giờ)	25000
Kích thước (mm)	800x100x60
Đơn giá (đồng)	2.511.000

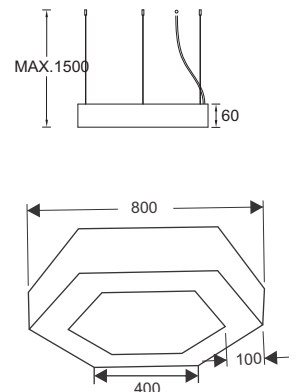

Ứng dụng chung



(*) sản xuất theo đơn đặt hàng

- Sản xuất kích thước, điều khiển đổi màu theo yêu cầu.



ĐÈN GẮN NỔI HOẶC TREO TRẦN PMRD Series

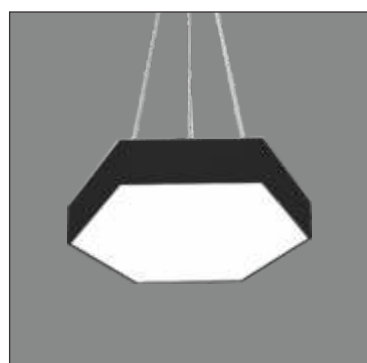

Ghi chú:

- Quang thông công bố là quang thông của bộ đèn
- Điều chỉnh kích thước theo yêu cầu
- Tuổi thọ: 25.000 giờ
- CRI ≥ 80

≥0.5	80Ra	IP20	25.000 giờ	AC220 240V	50-60Hz
Hệ số công suất	CRI	Cấp bảo vệ	Tuổi thọ	Điện áp	Tần số

Ưu điểm nổi bật

- Bridgelux/Epistar
- Tản nhiệt bằng hợp kim nhôm cao cấp
- 3000K (vàng)/ 4200K (trung tính)/ 6500K (trắng)
- Điều khiển đổi màu 3000-6500K (*)
- Điều khiển đổi màu RGB (*)
- Không chói mắt
- Thân thiện với môi trường, không có thủy ngân
- Dễ dàng lắp đặt và bảo trì

THÔNG SỐ KỸ THUẬT VÀ GIÁ BÁN

Mã số	PMRD800L66
Chip Led	Bridgelux/Epistar
Hiệu suất (Lm/W)	70
Quang thông (Lm)	4620
Nhiệt độ màu (K)	3000/4200/6500
Công suất (W)	66W±6
Tuổi thọ (giờ)	25000
Kích thước (mm)	800x100x60
Đơn giá (đồng)	1.953.000

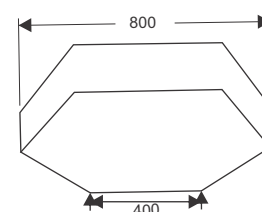
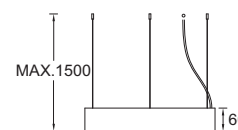

(*) sản xuất theo đơn đặt hàng

Ứng dụng chung



- Sản xuất kích thước, điều khiển đổi màu theo yêu cầu.



ĐÈN GẮN NỔI HOẶC TREO TRẦN
PPBA Series



≥0.5	80Ra	IP20	25.000 giờ	AC220 240V	50-60Hz
Hệ số công suất	CRI	Cấp bảo vệ	Tuổi thọ	Điện áp	Tần số

Ưu điểm nổi bật

- Bridgelux/Epistar
- Tản nhiệt bằng hợp kim nhôm cao cấp
- 3000K (vàng)/ 4200K (trung tính)/ 6500K (trắng)
- Điều khiển đổi màu 3000-6500K (*)
- Điều khiển đổi màu RGB (*)
- Không chói mắt
- Không tia UV
- Kiểm soát tia xanh ở mức thấp nhất

Ghi chú:

- Quang thông công bố là quang thông của bộ đèn
- Điều chỉnh kích thước theo yêu cầu
- Tuổi thọ: 25.000 giờ
- CRI ≥ 80

THÔNG SỐ KỸ THUẬT VÀ GIÁ BÁN

Mã số	PPBA24L6015	PPBA24L6030	PPBA48L6060	PPBA48L12030	PPBA72L12060
Chip led	Bridgelux/Epistar				
Công suất (W)	24W±2	24W±2	48W±4	48W±4	72W±7
Hiệu suất (Lm/W)	80	80	80	80	80
Quang thông (Lm)	1920	1920	3840	3840	5760
Nhiệt độ màu (K)	3000/4200/6500				
Kích thước (mm) (WxH)	600x150x55	600x300x55	600x600x55	1200x300x55	1200x600x55
Lắp đặt	gắn nổi/treo trần				
Đơn giá (đồng)	1.075.000	1.189.000	1.952.000	2.386.000	4.244.000

Ứng dụng chung





Tuổi thọ
25.000 giờ
Tiết kiệm năng lượng
không tia UV, IR

LED

2
Năm
Bảo hành

ĐÈN GẮN NỔI HOẶC TREO TRẦN
PASA Series

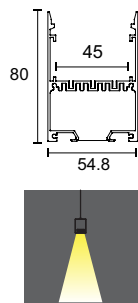

Ghi chú:

- Quang thông công bố là quang thông của bộ đèn
- Điều chỉnh kích thước theo yêu cầu
- Tuổi thọ: 25.000 giờ
- CRI ≥ 80

≥0.9	80Ra	IP20	25.000 giờ	AC220 240V	50-60Hz
Hệ số công suất	CRI	Cấp bảo vệ	Tuổi thọ	Điện áp	Tần số

Ưu điểm nổi bật

- Bridgelux/Osram
- Tản nhiệt bằng hợp kim nhôm cao cấp
- 3000K (vàng)/ 4200K (trung tính)/ 6500K (trắng)
- Tiết kiệm điện năng
- Không bị nhấp nháy
- Không chói mắt
- Không tia UV
- Thân thiện với môi trường, không có thủy ngân

THÔNG SỐ KỸ THUẬT VÀ GIÁ BÁN

Mã số	PASA40L
Chip Led	Bridgelux/Osram
Hiệu suất (Lm/W)	80
Quang thông (Lm)	3200
Nhiệt độ màu (K)	3000/4200/6500
Công suất (W)	40W±2
Tuổi thọ (giờ)	25.000
Kích thước (mm)	1185x54.8x80
Đơn giá (đồng)	3.087.000



(*) sản xuất theo đơn đặt hàng

Ứng dụng chung

- Nhà ở
- Siêu thị
- Cửa hàng
- Văn phòng
- Khách sạn
- Trường học
- Bệnh viện



Tuổi thọ
25.000 giờ
Tiết kiệm năng lượng
Không tia UV, IR

LED

2 năm
Bảo hành

ĐÈN GẮN NỔI HOẶC TREO TRẦN PASB Series

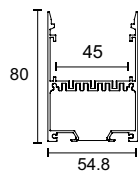
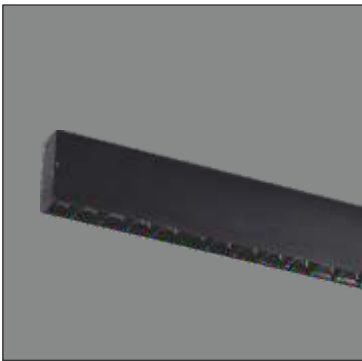

≥0.9	80Ra	IP20	25.000 giờ	AC220 240V	50-60Hz
Hệ số công suất	CRI	Cấp bảo vệ	Tuổi thọ	Điện áp	Tần số

Ưu điểm nổi bật

- Bridgelux/Osram
- Tản nhiệt bằng hợp kim nhôm cao cấp
- 3000K (vàng)/ 4200K (trung tính)/ 6500K (trắng)
- Tiết kiệm điện năng
- Không bị nhấp nháy
- Không chói mắt
- Không tia UV
- Thân thiện với môi trường, không có thủy ngân

Ghi chú:

- Quang thông công bố là quang thông của bộ đèn
- Điều chỉnh kích thước theo yêu cầu
- Tuổi thọ: 25.000 giờ
- CRI ≥ 80

THÔNG SỐ KỸ THUẬT VÀ GIÁ BÁN

Mã số	PASB40L
Chip Led	Bridgelux/Osram
Hiệu suất (Lm/W)	80
Quang thông (Lm)	3200
Nhiệt độ màu (K)	3000/4200/6500
Công suất (W)	40W±2
Tuổi thọ (giờ)	25.000
Kích thước (mm)	1185x54.8x80
Đơn giá (đồng)	3.768.000



(*) sản xuất theo đơn đặt hàng

Ứng dụng chung





LED



ĐÈN GẮN ÂM TRẦN PASC Series

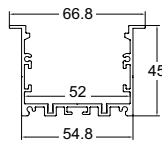

Ghi chú:

- Quang thông công bố là quang thông của bộ đèn
- Điều chỉnh kích thước theo yêu cầu
- Tuổi thọ: 25.000 giờ
- CRI \geq 80

≥ 0.9 Hệ số công suất	80Ra CRI	IP20 Cấp bảo vệ	25.000 giờ Tuổi thọ	AC220 240V Điện áp	50-60Hz Tần số
-------------------------------	-------------	--------------------	------------------------	-----------------------	-------------------

Ưu điểm nổi bật

- Bridgelux/Osram
- Tản nhiệt bằng hợp kim nhôm cao cấp
- 3000K (vàng)/ 4200K (trung tính)/ 6500K (trắng)
- Tiết kiệm điện năng
- Không bị nhấp nháy
- Không chói mắt
- Không tia UV
- Thân thiện với môi trường, không có thủy ngân

THÔNG SỐ KỸ THUẬT VÀ GIÁ BÁN

Mã số	PASC40L
Chip Led	Bridgelux/Osram
Hiệu suất (Lm/W)	80
Quang thông (Lm)	3200
Nhiệt độ màu (K)	3000/4200/6500
Công suất (W)	40W \pm 2
Tuổi thọ (giờ)	25.000
Kích thước (mm)	1180x66.8x45
Đơn giá (đồng)	2.936.000



(*) sản xuất theo đơn đặt hàng

Ứng dụng chung





ĐÈN GẮN ÂM TRẦN PASD Series

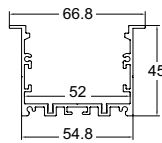

Ghi chú:

- Quang thông công bố là quang thông của bộ đèn
- Điều chỉnh kích thước theo yêu cầu
- Tuổi thọ: 25.000 giờ
- CRI ≥ 80

≥0.9	80Ra	IP20	25.000 giờ	AC220 240V	50-60Hz
Hệ số công suất	CRI	Cấp bảo vệ	Tuổi thọ	Điện áp	Tần số

Ưu điểm nổi bật

- Bridgelux/Osram
- Tản nhiệt bằng hợp kim nhôm cao cấp
- 3000K (vàng)/ 4200K (trung tính)/ 6500K (trắng)
- Tiết kiệm điện năng
- Không bị nhấp nháy
- Không chói mắt
- Không tia UV
- Thân thiện với môi trường, không có thủy ngân

THÔNG SỐ KỸ THUẬT VÀ GIÁ BÁN

Mã số	PASD40L
Chip Led	Bridgelux/Osram
Hiệu suất (Lm/W)	80
Quang thông (Lm)	3200
Nhiệt độ màu (K)	3000/4200/6500
Công suất (W)	40W±2
Tuổi thọ (giờ)	25.000
Kích thước (mm)	1180x66.8x45
Đơn giá (đồng)	3.390.000



(*) sản xuất theo đơn đặt hàng

Ứng dụng chung





ĐÈN GẮN NỔI HOẶC TREO TRẦN PPDA Series

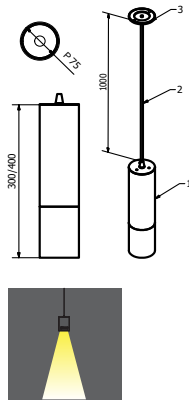

Ghi chú:

- Quang thông công bố là quang thông của bộ đèn
- $PF \geq 0.9$
- Tuổi thọ: 50.000 giờ
- $CRI \geq 80$

≥ 0.9	80Ra	IP20	50.000 giờ	AC220 240V	50-60Hz
Hệ số công suất	CRI	Cấp bảo vệ	Tuổi thọ	Điện áp	Tần số

Ưu điểm nổi bật

- Bridgelux/Nichia
- Tản nhiệt bằng hợp kim nhôm cao cấp
- 3000K (vàng)/ 4200K (trung tính)/ 6500K (trắng)
- Dễ dàng lắp đặt và bảo trì
- Tiết kiệm điện năng
- Không chói mắt
- Không tia UV
- Kiểm soát tia xanh ở mức thấp nhất

THÔNG SỐ KỸ THUẬT VÀ GIÁ BÁN

Mã số	PPDA300L10	PPDA400L15
Chip led	Bridgelux/Nichia	
Công suất (W)	10W	15W
Hiệu suất (Lm/W)	41	46
Quang thông (Lm)	410	693
Nhiệt độ màu (K)	3000/4200/6500	
Kích thước (mm) (WxH)	75x300 (dây treo 1000mm)	75x400 (dây treo 1000mm)
Lắp đặt	treo trần	
Đơn giá (đồng)	1.108.000	1.667.000

Ứng dụng chung





ĐÈN CAO ÁP TREO TRẦN PHBEE Series

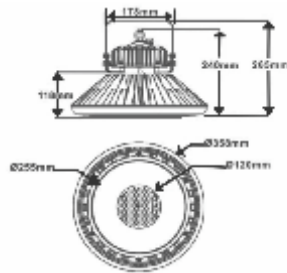

≥0.9	80Ra	IP65	50.000 giờ	AC100 240V	50-60Hz
Hệ số công suất	CRI	Cấp bảo vệ	Tuổi thọ	Điện áp	Tần số

Ưu điểm nổi bật

- Osram/Nichia
- Không bị nhấp nháy
- Không tia UV
- Tản nhiệt bằng hợp kim nhôm cao cấp
- Tiết kiệm điện năng
- Có thể điều chỉnh độ sáng
- Dễ dàng lắp đặt và bảo trì
- Thân thiện với môi trường, không có thủy ngân

Ghi chú:

- Quang thông công bố là quang thông của bộ đèn
- PF ≥ 0.9
- Tuổi thọ: 50.000 giờ
- CRI ≥ 80

THÔNG SỐ KỸ THUẬT VÀ GIÁ BÁN

Mã số	PHBEE100L	PHBEE120L	PHBEE150L
Chip led	Osram/Nichia		
Công suất (W)	100W	120W	150W
Hiệu suất (Lm/W)	105	105	105
Quang thông (Lm)	10500	12600	15750
Nhiệt độ màu (K)	4500~5500		
Kích thước (mm) (WxH)	358x265	358x265	358x265
Lắp đặt	Treo trần		
Đơn giá (đồng)	6.563.000	7.030.000	7.563.000

Ứng dụng chung





ĐÈN CAO ÁP TREO TRẦN PHBFF Series

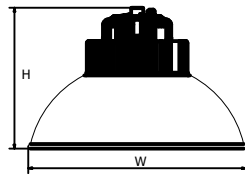

Ghi chú:

- Hiệu suất là 110Lm/W nếu sử dụng chóa đèn
- PF ≥ 0.9
- Tuổi thọ: 50.000 giờ
- CRI ≥ 80

≥0.9	80Ra	IP20	50.000 giờ	AC100 240V	50-60Hz
Hệ số công suất	CRI	Cấp bảo vệ	Tuổi thọ	Điện áp	Tần số

Ưu điểm nổi bật

- Nichia/Osram
- Không bị nhấp nháy
- Không tia UV
- Tản nhiệt bằng hợp kim nhôm cao cấp
- Tiết kiệm điện năng
- Có thể điều chỉnh độ sáng
- Dễ dàng lắp đặt và bảo trì
- Thân thiện với môi trường, không có thủy ngân

THÔNG SỐ KỸ THUẬT VÀ GIÁ BÁN

Mã số	PHBFF100L	PHBFF150L	PHBFF200L
Chip led	Nichia/Osram		
Công suất (W)	100W	150W	200W
Hiệu suất (Lm/W)	130	130	130
Quang thông (Lm)	13000	19500	26000
Nhiệt độ màu (K)	4500~5500		
Kích thước (mm) (WxH)	264x413	298x470	298x470
Lắp đặt	Treo trần		
Đơn giá (đồng)	5.251.000	5.624.000	6.052.000

Ứng dụng chung





ĐÈN CAO ÁP TREO TRẦN PHBSS Series

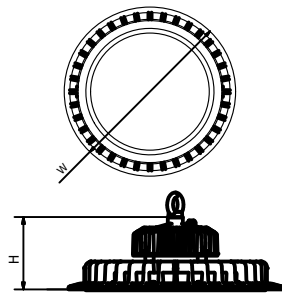

Ghi chú:

- Hiệu suất là 100Lm/W
- PF ≥ 0.9
- Tuổi thọ: 30.000 giờ
- CRI ≥ 80

≥0.9	80Ra	IP65	30.000 giờ	AC100 240V	50-60Hz
Hệ số công suất	CRI	Cấp bảo vệ	Tuổi thọ	Điện áp	Tần số

Ưu điểm nổi bật

- Bridgelux/Samsung
- 3000K (vàng)/ 4200K (trung tính)/ 6500K (trắng)
- Tiết kiệm điện năng
- Tản nhiệt bằng hợp kim nhôm cao cấp
- Không tia UV
- Thân thiện với môi trường, không có thủy ngân
- Dễ dàng lắp đặt và bảo trì
- Ta -20 - 50°C

THÔNG SỐ KỸ THUẬT VÀ GIÁ BÁN

Mã số	PHBSS60L	PHBSS100L	PHBSS150L	PHBSS200L
Chip led	Bridgelux/Samsung			
Công suất (W)	60W	100W	150W	200W
Hiệu suất (Lm/W)	100	100	100	100
Quang thông (Lm)	6000	10000	15000	20000
Nhiệt độ màu (K)	3000/4200/6500			
Kích thước (mm) (WxH)	280x113	330x126	380x130	380x150
Lắp đặt	Treo trần			
Đơn giá (đồng)	1.886.000	2.221.000	3.176.000	3.968.000

Ứng dụng chung



Khu vực công cộng



Siêu thị



Nhà máy



Bãi đỗ xe



Nhà kho



Trường học



Bệnh viện

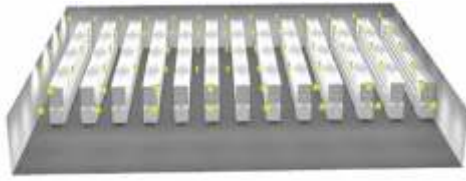

ĐÈN CAO ÁP TREO TRẦN PHLN Series



Ghi chú:

- Quang thông công bố là quang thông của bộ đèn
- $PF \geq 0.9$
- Tuổi thọ: 50.000 giờ
- $CRI \geq 70$

≥ 0.9 Hệ số công suất	70Ra CRI	IP65 Cấp bảo vệ	50.000 giờ Tuổi thọ	AC100 240V Điện áp	50-60Hz Tần số
-------------------------------	-------------	--------------------	------------------------	-----------------------	-------------------

Ưu điểm nổi bật



Nichia/Osram



Không bị nhấp nháy



Không tia UV



Tản nhiệt bằng hợp kim nhôm cao cấp



Tiết kiệm điện năng



Có thể điều chỉnh độ sáng



Dễ dàng lắp đặt và bảo trì



Thân thiện với môi trường, không có thủy ngân

THÔNG SỐ KỸ THUẬT VÀ GIÁ BÁN

Mã số	PHLN240L	PHLN360L	PHLN420L
Chip led	Nichia/Osram		
Công suất (W)	240W	360W	420W
Hiệu suất (Lm/W)	140	140	140
Quang thông (Lm)	33600	50400	58800
Nhiệt độ màu (K)	4500~5500		
Kích thước (mm) (WxH)	1286x190x118	986x380x118	1286x380x118
Lắp đặt	Treo trần		
Đơn giá (đồng)	15.878.000	25.123.000	28.561.000

Ứng dụng chung



Khu vực công cộng



Siêu thị



Nhà máy



Bãi đỗ xe



Nhà kho



Trường học



Bệnh viện



ĐÈN PHA CANOPY
CANOPY Series



Ghi chú:

- Quang thông công bố là quang thông của bộ đèn
- PF ≥ 0.9
- Tuổi thọ: 50.000 giờ
- CRI ≥ 80

≥0.9	80Ra	IP65	50.000 giờ	AC100 240V	50-60Hz
Hệ số công suất	CRI	Cấp bảo vệ	Tuổi thọ	Điện áp	Tần số

Ưu điểm nổi bật

- Bridgelux/Osram
- Không bị nhấp nháy
- Không tia UV
- Tản nhiệt bằng hợp kim nhôm cao cấp
- Tiết kiệm điện năng
- Có thể điều chỉnh độ sáng
- Dễ dàng lắp đặt và bảo trì
- Thân thiện với môi trường, không có thủy ngân

THÔNG SỐ KỸ THUẬT VÀ GIÁ BÁN

Mã số	PUCH12065L	PUCG12065L
Chip led	Bridgelux/Osram	
Công suất (W)	120W	120W
Hiệu suất (Lm/W)	105	105
Quang thông (Lm)	12600	12600
Nhiệt độ màu (K)	3000/4200/6500	
Kích thước (mm) (WxH)	356x356x175	353x353x175
Lắp đặt	âm trần	gắn nổi
Đơn giá (đồng)	6.705.000	6.705.000

Ứng dụng chung

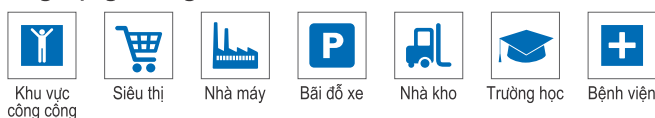



ĐÈN PHA (High mast) PHMA Series

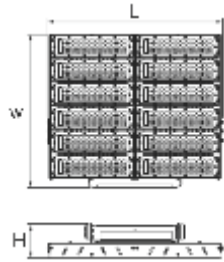
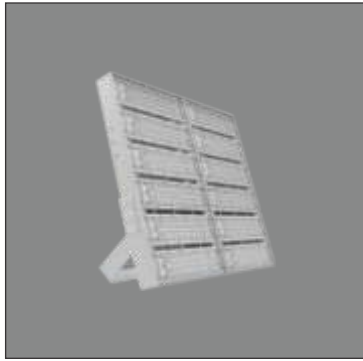

Ghi chú:

- Quang thông công bố là quang thông của bộ đèn
- $PF \geq 0.9$
- Tuổi thọ: 50.000 giờ
- $CRI \geq 70$

≥ 0.9	70Ra	IP65	50.000 giờ	AC100 240V	50-60Hz
Hệ số công suất	CRI	Cấp bảo vệ	Tuổi thọ	Điện áp	Tần số

Ưu điểm nổi bật

- Nichia/Osram
- Tản nhiệt bằng hợp kim nhôm cao cấp
- Tiết kiệm điện năng
- Thân thiện với môi trường, không có thủy ngân
- Góc chiếu đa dạng: 15, 30, 60x90°
- Bảo đảm an toàn về điện
- Dễ dàng lắp đặt và bảo trì
- Thay thế đèn cao áp sodium, metal halide

THÔNG SỐ KỸ THUẬT VÀ GIÁ BÁN

Mã số	PHMA30065L	PHMA60065L	PHMA90065L
Chip led	Nichia/Osram		
Công suất (W)	300W	600W	900W
Hiệu suất (Lm/W)	125	125	125
Quang thông (Lm)	37500	75000	112500
Nhiệt độ màu (K)	4500~5500		
Kích thước (mm) (LxWxH)	320x485x93	554x498x110	554x715x110
Nhiệt độ làm việc	-30~50°C		
Đơn giá (đồng)	20.407.000	47.033.000	70.161.000

Ứng dụng chung





ĐÈN PHA POFA Series

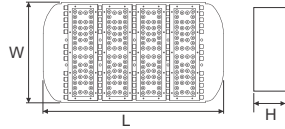

≥0.9	80Ra	IP65	50.000 giờ	AC100 240V	50-60Hz
Hệ số công suất	CRI	Cấp bảo vệ	Tuổi thọ	Điện áp	Tần số

Ưu điểm nổi bật

- Nichia/Osram
- Tản nhiệt bằng hợp kim nhôm cao cấp
- Tiết kiệm điện năng
- Thân thiện với môi trường, không có thủy ngân
- Chống thấm, chống bụi
- Bảo đảm an toàn về điện
- Dễ dàng lắp đặt và bảo trì
- Thay thế đèn cao áp sodium, metal halide

Ghi chú:

- Quang thông công bố là quang thông của bộ đèn
- PF ≥ 0.9
- Tuổi thọ: 50.000 giờ
- CRI ≥ 80

THÔNG SỐ KỸ THUẬT VÀ GIÁ BÁN

Mã số	POFA100L	POFA150L	POFA200L	POFA250L
Chip led	Osram/Nichia			
Công suất (W)	100W	150W	200W	250W
Hiệu suất (Lm/W)	100	100	100	100
Quang thông (Lm)	10000	15000	20000	25000
Nhiệt độ màu (K)	4500~5500			
Kích thước (mm) (LxWxH)	267x292x110	267x380x110	267x469x110	267x588x110
Nhiệt độ làm việc	-30~50°C			
Đơn giá (đồng)	4.648.000	6.071.000	7.270.000	9.362.000

Ứng dụng chung





ĐÈN PHA POLT Series

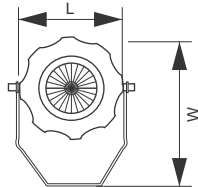
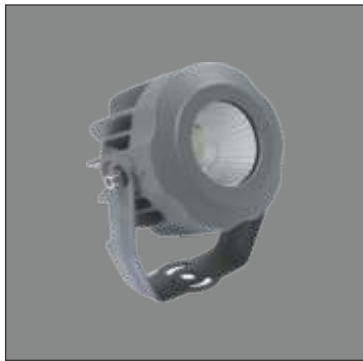

Ghi chú:

- Quang thông công bố là quang thông của bộ đèn
- $PF \geq 0.9$
- Tuổi thọ: 50.000 giờ
- $CRI \geq 80$

≥ 0.9	80Ra	IP65	50.000 giờ	AC100 240V	50-60Hz
Hệ số công suất	CRI	Cấp bảo vệ	Tuổi thọ	Điện áp	Tần số

Ưu điểm nổi bật

- Bridgelux/Epistar
- Tản nhiệt bằng hợp kim nhôm cao cấp
- Tiết kiệm điện năng
- Thân thiện với môi trường, không có thủy ngân
- Chống thấm, chống bụi
- Bảo đảm an toàn về điện
- Dễ dàng lắp đặt và bảo trì
- Thay thế đèn cao áp sodium, metal halide

THÔNG SỐ KỸ THUẬT VÀ GIÁ BÁN

Mã số	POLT565L	POLT1065L	POLT2065L
Chip led	Bridgelux/Epistar		
Công suất (W)	5W	10W	20W
Hiệu suất (Lm/W)	80	80	80
Quang thông (Lm)	400	800	1600
Nhiệt độ màu (K)	3000/4200/6500		
Kích thước (mm) (LxW)	110x120	115x170	150x210
Nhiệt độ làm việc	-30~50°C		
Đơn giá (đồng)	1.189.000	1.566.000	2.271.000

Ứng dụng chung





LED



ĐÈN PHA POLH Series

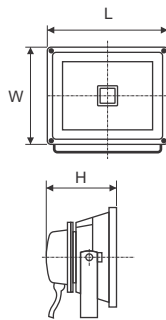

≥0.9	70Ra	IP65	50.000 giờ	AC100 240V	50-60Hz
Hệ số công suất	CRI	Cấp bảo vệ	Tuổi thọ	Điện áp	Tần số

Ưu điểm nổi bật

- Bridgelux/Epistar
- Tản nhiệt bằng hợp kim nhôm cao cấp
- Tiết kiệm điện năng
- Thân thiện với môi trường, không có thủy ngân
- Chống thấm, chống bụi
- Bảo đảm an toàn về điện
- Dễ dàng lắp đặt và bảo trì
- Thay thế đèn cao áp sodium, metal halide

Ghi chú:

- Quang thông công bố là quang thông của bộ đèn
- PF ≥ 0.9
- Tuổi thọ: 50.000 giờ
- CRI ≥ 70

THÔNG SỐ KỸ THUẬT VÀ GIÁ BÁN

Mã số	POLH1065	POLH2065	POLH3065	POLH5065	POLH8065
Chip led	Bridgelux/Epistar				
Công suất (W)	10W	20W	30W	50W	80W
Hiệu suất (Lm/W)	100	100	100	100	100
Quang thông (Lm)	1000	2000	3000	5000	8000
Nhiệt độ màu (K)	3000/4200/6500				
Kích thước (mm) (LxWxH)	113x85x80	178x140x110	230x182x125	285x230x145	285x360x115
Nhiệt độ làm việc	-30~50°C				
Đơn giá (đồng)	487.000	892.000	1.297.000	1.980.000	3.509.000

Ứng dụng chung

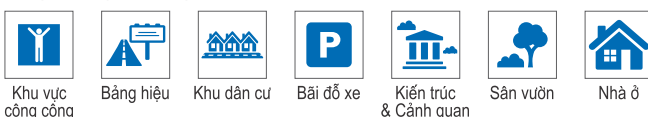



ĐÈN PHA COFB Series

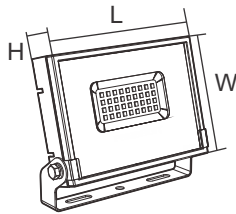

Ghi chú:

- Quang thông công bố là quang thông của bộ đèn
- $PF \geq 0.9$
- Tuổi thọ: 25.000 giờ
- $CRI \geq 80$

≥ 0.9	80Ra	IP66	25.000 giờ	AC100 240V	50-60Hz
Hệ số công suất	CRI	Cấp bảo vệ	Tuổi thọ	Điện áp	Tần số

Ưu điểm nổi bật

- Bridgelux/Samsung
- Tản nhiệt bằng hợp kim nhôm cao cấp
- Tiết kiệm điện năng
- Thân thiện với môi trường, không có thủy ngân
- Chống thấm, chống bụi
- Bảo đảm an toàn về điện
- Dễ dàng lắp đặt và bảo trì
- Thay thế đèn cao áp sodium, metal halide

THÔNG SỐ KỸ THUẬT VÀ GIÁ BÁN

Mã số	COFB20L	COFB30L	COFB50L	COFB100L	COFB150L
Chip led	Bridgelux/Samsung				
Công suất (W)	20W	30W	50W	100W	150W
Hiệu suất (Lm/W)	95	95	95	95	95
Quang thông (Lm)	1900	2850	4750	9500	14250
Nhiệt độ màu (K)	3000/6500				
Kích thước (mm) (LxWxH)	153x123x41	153x143x41	274x251x50	274x255x50	325x305x50
Nhiệt độ làm việc	-30~50°C				
Đơn giá (đồng)	783.000	985.000	1.517.000	3.414.000	4.553.000

Ứng dụng chung





ĐÈN PHA (High mast) PTCA Series

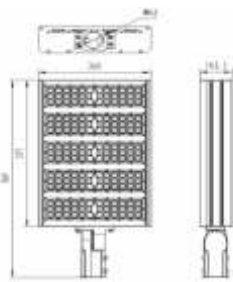
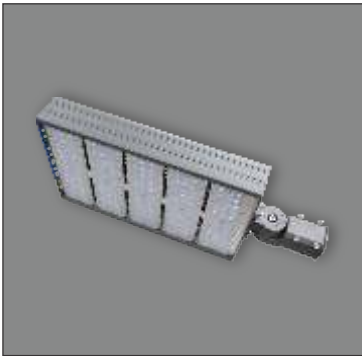

≥0.9	70Ra	IP65	50.000 giờ	AC100 277V	50-60Hz
Hệ số công suất	CRI	Cấp bảo vệ	Tuổi thọ	Điện áp	Tần số

Ưu điểm nổi bật

- Nichia/Osram
- Tản nhiệt bằng hợp kim nhôm cao cấp
- Tiết kiệm điện năng
- Thân thiện với môi trường, không có thủy ngân
- Chống thấm, chống bụi
- Bảo đảm an toàn về điện
- Dễ dàng lắp đặt và bảo trì
- Thay thế đèn cao áp sodium, metal halide

Ghi chú:

- Quang thông công bố là quang thông của bộ đèn
- PF ≥ 0.9
- Tuổi thọ: 50.000 giờ
- CRI ≥ 80

THÔNG SỐ KỸ THUẬT VÀ GIÁ BÁN

Mã số		PTCA40065L
Chip led		Nichia/Osram
Công suất (W)		400W
Hiệu suất (Lm/W)		125
Quang thông (Lm)		50000
Nhiệt độ màu (K)		4500~5500
Kích thước (mm) (LxWxH)		769x360x103
Nhiệt độ làm việc		-30~50°C
Đơn giá (đồng)		35.717.000

Ứng dụng chung



Khu vực công cộng



Hội trường thể thao



Sân thể thao



Sân tennis



Khu dân cư



Đường đi xe đạp & đi bộ



Đường nội bộ



LED



ĐÈN ÂM SÀN PRGS Series

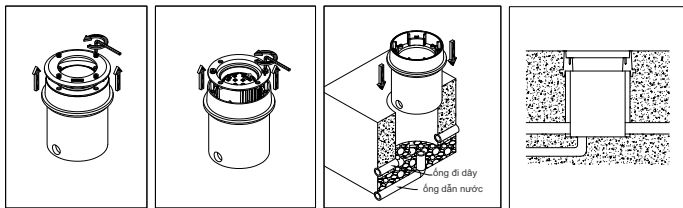
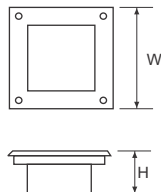
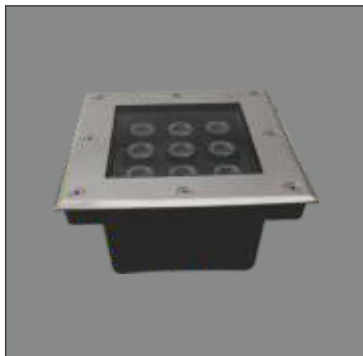

≥0.5	70Ra	IP67	25.000 giờ	AC100 260V	50-60Hz
Hệ số công suất	CRI	Cấp bảo vệ	Tuổi thọ	Điện áp	Tần số

Ưu điểm nổi bật

- Bridgelux/Osram
- Tản nhiệt bằng hợp kim nhôm cao cấp
- Tiết kiệm điện năng
- Thân thiện với môi trường, không có thủy ngân
- Chống thấm, chống bụi
- Bảo đảm an toàn về điện
- Dễ dàng lắp đặt và bảo trì
- Thiết kế nhỏ gọn và bộ đèn có chiều cao thấp.

THÔNG SỐ KỸ THUẬT VÀ GIÁ BÁN

Mã số	PRGS4L	PRGS9L
Chip led	Bridgelux/Osram	
Công suất (W)	4W	9W
Hiệu suất (Lm/W)	125	125
Quang thông (Lm)	320	744
Nhiệt độ màu (K)	3000	
Kích thước (mm) (WxH)	120x90	160x90
Nhiệt độ làm việc	-25~50°C	
Đơn giá (đồng)	892.000	1.327.000

Ứng dụng chung





ĐÈN ÂM SÀN PRGAA Series

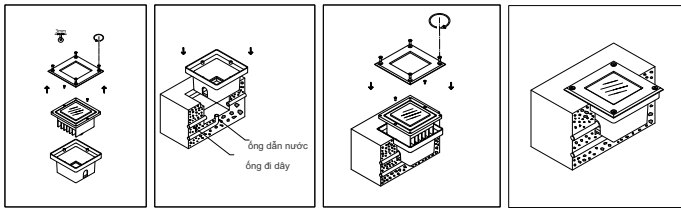
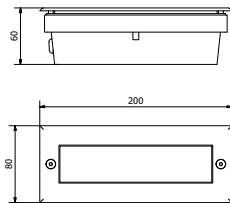

≥0.5	70Ra	IP67	25.000 giờ	AC100 260V	50-60Hz
Hệ số công suất	CRI	Cấp bảo vệ	Tuổi thọ	Điện áp	Tần số

Ưu điểm nổi bật

- Bridgelux/Osram
- Tản nhiệt bằng hợp kim nhôm cao cấp
- Tiết kiệm điện năng
- Thân thiện với môi trường, không có thủy ngân
- Chống thấm, chống bụi
- Bảo đảm an toàn về điện
- Dễ dàng lắp đặt và bảo trì
- Thiết kế chắc chắn cho các điều kiện khắc nghiệt

THÔNG SỐ KỸ THUẬT VÀ GIÁ BÁN

Mã số	PRGAA5L
Chip led	Bridgelux/Osram
Công suất (W)	5W
Hiệu suất (Lm/W)	86
Quang thông (Lm)	432
Nhiệt độ màu (K)	3000
Kích thước (mm) (WxH)	200x80x60
Nhiệt độ làm việc	-25~50°C
Đơn giá (đồng)	664.000

Ứng dụng chung





LED



ĐÈN ÂM SÀN PRGBB/CC/DD Series

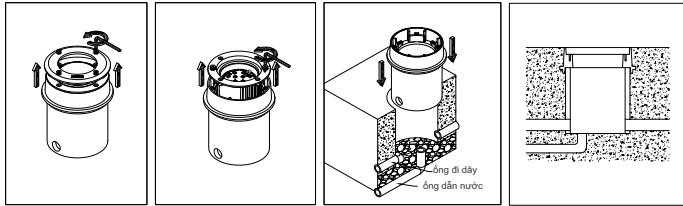
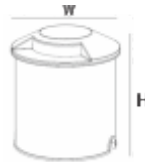
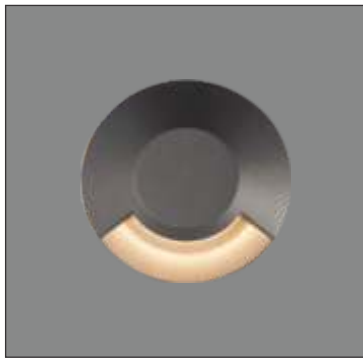

≥0.5	70Ra	IP67	25.000 giờ	AC100 260V	50-60Hz
Hệ số công suất	CRI	Cấp bảo vệ	Tuổi thọ	Điện áp	Tần số

Ưu điểm nổi bật

- Bridgelux/Osram
- Tản nhiệt bằng hợp kim nhôm cao cấp
- Tiết kiệm điện năng
- Thân thiện với môi trường, không có thủy ngân
- Chống thấm, chống bụi
- Bảo đảm an toàn về điện
- Dễ dàng lắp đặt và bảo trì
- Thiết kế nhỏ gọn và bộ đèn có chiều cao thấp.

THÔNG SỐ KỸ THUẬT VÀ GIÁ BÁN

Mã số	PRGBB7L	PRGCC7L	PRGDD7L
Chip led	Bridgelux/Osram		
Công suất (W)	7W	7W	7W
Hiệu suất (Lm/W)	8	19	27
Quang thông (Lm)	67	135	188
Nhiệt độ màu (K)	3000		
Kích thước (mm) (WxH)	125x140	125x140	125x140
Nhiệt độ làm việc	-25~50°C		
Đơn giá (đồng)	807.000	807.000	807.000

Ứng dụng chung





ĐÈN ÂM SÀN PRGT Series

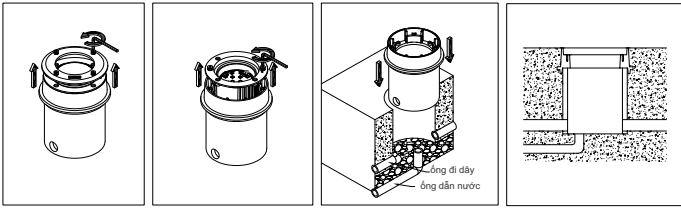
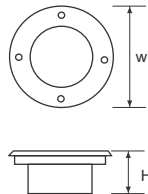

≥0.5	70Ra	IP67	25.000 giờ	AC100 260V	50-60Hz
Hệ số công suất	CRI	Cấp bảo vệ	Tuổi thọ	Điện áp	Tần số

Ưu điểm nổi bật

- Bridgelux/Osram
- Tản nhiệt bằng hợp kim nhôm cao cấp
- Tiết kiệm điện năng
- Thân thiện với môi trường, không có thủy ngân
- Chống thấm, chống bụi
- Bảo đảm an toàn về điện
- Dễ dàng lắp đặt và bảo trì
- Nhiều mức công suất để lựa chọn từ 3-36W

THÔNG SỐ KỸ THUẬT VÀ GIÁ BÁN

Mã số	PRGT3L	PRGT5L	PRGT6L	PRGT9L	PRGT18L	PRGT36L
Chip led	Bridgelux/Osram					
Công suất (W)	3W	5W	6W	9W	18W	36W
Quang thông (Lm)	224	432	518	774	1548	3096
Nhiệt độ màu (K)	3000					
Kích thước (mm) (WxH)	100x90	120x90	160x90	160x90	200x90	250x90
Nhiệt độ làm việc	-25~50°C					
Đơn giá (đồng)	438.000	658.000	917.000	1.327.000	2.527.000	5.543.000

Ứng dụng chung





LED



ĐÈN DƯỚI NƯỚC PSPA/B/D/E/G/H Series

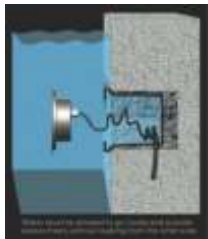
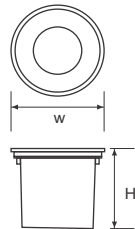

Khuyến cáo:

- Nhiệt độ của nước từ -20 - 40°C.
- Đèn không được đặt ở độ sâu quá 1m.
- Biến thế không được đặt trong môi trường nước.

70Ra	IP68	25.000 giờ	DC 24V	Gắn vách
CRI	Cấp bảo vệ	Tuổi Thọ	Điện áp	Lắp đặt

Ưu điểm nổi bật

- Bridgelux/Osram
- Tản nhiệt bằng hợp kim nhôm cao cấp
- Tiết kiệm điện năng
- Thân thiện với môi trường, không có thủy ngân
- Chống thấm, chống bụi
- Bảo đảm an toàn về điện
- Dễ dàng lắp đặt và bảo trì
- Thiết kế chắc chắn cho các điều kiện khắc nghiệt

THÔNG SỐ KỸ THUẬT VÀ GIÁ BÁN

Mã số	PSPA12L	PSPB12L	PSPD24L	PSPE24L	PSPG36L	PSPH36L
Chip led	Osram/Bridgelux					
Công suất (W)	6x2W	6x2W	12x2W	12x2W	18x2W	18x2W
Quang thông (Lm)	905	382	1587	725	2376	1087
Nhiệt độ màu (K)	3000/6000	RGB	3000/6000	RGB	3000/6000	RGB
Kích thước (mm) (WxH)	180x120	180x120	205x126	205x126	250x126	250x126
Lắp đặt	Gắn tường					
Đơn giá (đồng)	5.208.000	7.527.000	7.119.000	10.500.000	10.879.000	13.915.000

Ứng dụng chung



- Đơn giá trên chưa bao gồm biến áp.



Khuyến cáo:

- Các loại đèn này không sử dụng cho hồ bơi. Đèn không đặt ở quá độ sâu 1,5m và phải được giữ cố định.
- Sử dụng bóng đèn điện áp thấp.
- Biến thể không được đặt trong môi trường nước.
- Vui lòng liên hệ để được tư vấn sử dụng biến áp cho chính xác nhất.

ĐÈN DƯỚI NƯỚC

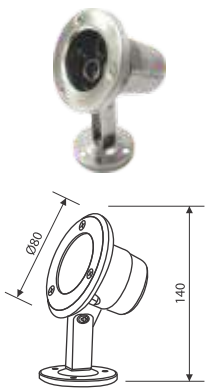

Mã số: **PRGU3L**
 3W ≥ 178lm
 Điện áp: 24VDC
 PF ≥ 0.5
 Ánh sáng: 3000K
 Tuổi thọ: 25.000 giờ
 Chip led: Bridgelux
 Lắp đặt: Gắn dưới nước **IP67**

Giá bán: **380.000**

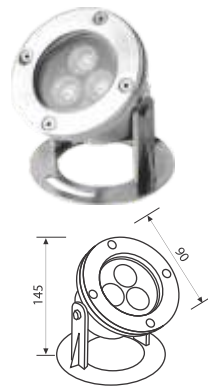

Mã số: **PRGY3L**
 3W ≥ 178lm
 Điện áp: 24VDC
 PF ≥ 0.5
 Ánh sáng: 3000K
 Tuổi thọ: 25.000 giờ
 Chip led: Bridgelux
 Lắp đặt: Gắn dưới nước **IP68**

Giá bán: **1.208.000**



Mã số: **PRGV6L**
 6W ≥ 356lm
 Điện áp: 24VDC
 PF ≥ 0.5
 Ánh sáng: 3000K
 Tuổi thọ: 25.000 giờ
 Chip led: Bridgelux
 Lắp đặt: Gắn dưới nước **IP68**

Giá bán: **877.000**



Mã số: **PRGZ18L**
 18W ≥ 1068lm
 Điện áp: 24VDC
 PF ≥ 0.5
 Ánh sáng: 3000K
 Tuổi thọ: 25.000 giờ
 Chip led: Bridgelux
 Lắp đặt: Gắn dưới nước **IP68**

Giá bán: **3.867.000**

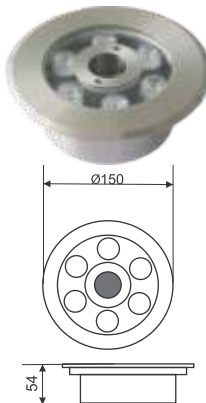

Mã số: **PRGW6L**
 6W ≥ 360lm
 Điện áp: 24VDC
 PF ≥ 0.5
 Ánh sáng: 3000K
 Tuổi thọ: 25.000 giờ
 Chip led: Bridgelux
 Lắp đặt: Gắn dưới nước **IP68**

Giá bán: **2.344.000**

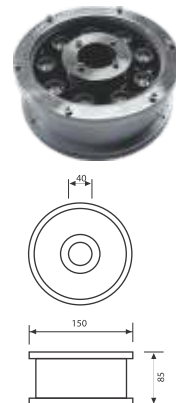

Mã số: **PRGW9L**
 9W ≥ 540lm
 Điện áp: 24VDC
 PF ≥ 0.5
 Ánh sáng: 3000K
 Tuổi thọ: 25.000 giờ
 Chip led: Bridgelux
 Lắp đặt: Gắn dưới nước **IP68**

Giá bán: **3.150.000**

- Đơn giá trên chưa bao gồm biến áp.





ĐÈN ÂM TƯỜNG

70Ra	IP54	25.000 giờ	AC 220 240V	50-60Hz
CRI	Cấp bảo vệ	Tuổi Thọ	Điện áp	Tần số

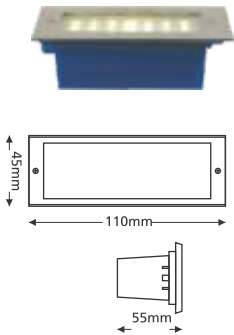

Mã số: **PRWALED**

3W ≥ 158lm
Điện áp: AC220~240V/50Hz
PF ≥ 0.5
CRI ≥ 70
Ánh sáng: 3000K
Tuổi thọ: 25.000 giờ
Chip led: Bridgelux/Cree

IP54

Giá bán: **238.000**



Mã số: **PRWDLED**

3W ≥ 145lm
Điện áp: AC220~240V/50Hz
PF ≥ 0.5
CRI ≥ 70
Ánh sáng: 3000K
Tuổi thọ: 25.000 giờ
Chip led: Bridgelux/Cree

IP54

Giá bán: **668.000**

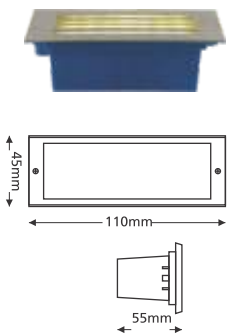

Mã số: **PRWBLED**

3W ≥ 158lm
Điện áp: AC220~240V/50Hz
PF ≥ 0.5
CRI ≥ 70
Ánh sáng: 3000K
Tuổi thọ: 25.000 giờ
Chip led: Bridgelux/Cree

IP54

Giá bán: **238.000**

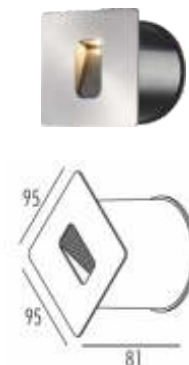

Mã số: **PRWELED**

3W ≥ 145lm
Điện áp: AC100~260V/50Hz
PF ≥ 0.5
CRI ≥ 70
Ánh sáng: 3000K
Tuổi thọ: 25.000 giờ
Chip led: Bridgelux/Cree

IP54

Giá bán: **668.000**

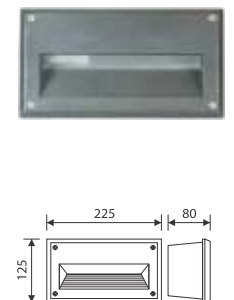

Mã số: **PRWCLED**

6W ≥ 124lm
Điện áp: AC100~260V/50Hz
PF ≥ 0.5
CRI ≥ 70
Ánh sáng: 3000K
Tuổi thọ: 25.000 giờ
Chip led: Bridgelux

IP54

Giá bán: **681.000**





ĐÈN CHIẾU SÁNG CẢNH QUAN



Mã số: **PFC A60L**
60W ≥ 6985lm
Điện áp: 100-240V
PF ≥ 0.9
Ánh sáng: 3000/4200/6500K
Tuổi thọ: 50.000 giờ
Chip led: Cree/Bridgelux **IP65**

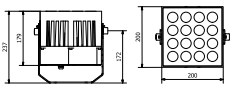

Giá bán: **11.635.000**



Mã số: **PPL A3L**
3W ≥ 165lm
Điện áp: 24V
PF ≥ 0.5
Ánh sáng: 3000/4200/6500K
Tuổi thọ: 50.000 giờ
Chip led: Bridgelux/Epistar **IP65**

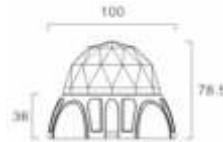

Giá bán: **1.618.000**



Mã số: **PFC B18L**
18W ≥ 1321lm
Điện áp: 90-265V
PF ≥ 0.9
Ánh sáng: 3000/4200/6500K
Tuổi thọ: 50.000 giờ
Chip led: Bridgelux/Epistar **IP65**

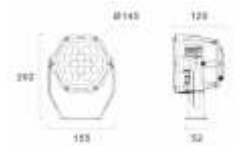

Giá bán: **6.705.000**



Mã số: **PPL A3L/RGB**
3W ≥ 105lm
Điện áp: 24V
PF ≥ 0.5
Ánh sáng: RGB
Tuổi thọ: 50.000 giờ
Chip led: Bridgelux/Epistar **IP65**

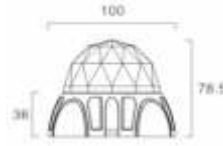

Giá bán: **2.186.000**



Mã số: **PFC B18L/RGB**
18W ≥ 630lm
Điện áp: 24V
PF ≥ 0.5
Ánh sáng: RGB
Tuổi thọ: 50.000 giờ
Chip led: Bridgelux/Epistar **IP65**

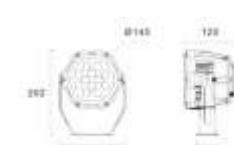

Giá bán: **7.337.000**



Ghi chú: Đơn giá đèn 24V chưa bao gồm biến áp 24V.





ĐÈN CHIẾU SÁNG CẢNH QUAN

Mã số	PWWA12L-24	PWWA12L/RGB	PWWA12L
Chip led	Bridgelux/Epistar		
Công suất (W)	12W	12W	12W
Hiệu suất (Lm/W)	65	35	65
Quang thông (Lm)	780	420	780
Nhiệt độ màu (K)	3000/4200/6500	RGB	3000/4200/6500
Kích thước (mm) <small>(LxWxH)</small>	1000x45x27.5	1000x34x53	1000x45x27.5
Điện áp (V)	24	24	220-240
Đơn giá (đồng)	1.800.000	2.649.000	2.471.000

ĐÈN CHIẾU SÁNG CẢNH QUAN

Mã số	PWWA15L-24	PWWA15L/RGB	PWWA15L
Chip led	Bridgelux/Epistar		
Công suất (W)	15W	15W	15W
Hiệu suất (Lm/W)	65	35	65
Quang thông (Lm)	975	525	975
Nhiệt độ màu (K)	3000/4200/6500	RGB	3000/4200/6500
Kích thước (mm) <small>(LxWxH)</small>	1000x45x27.5	1000x34x53	1000x45x27.5
Điện áp (V)	24	24	220-240
Đơn giá (đồng)	1.875.000	2.815.000	2.544.000

Ghi chú: Đơn giá đèn 24V chưa bao gồm biến áp 24V.





ĐÈN CHIẾU SÁNG CẢNH QUAN

Mã số	PWWA18L-24	PWWA18L/RGB	PWWA18L
Chip led	Bridgelux/Epistar		
Công suất (W)	18W	18W	18W
Hiệu suất (Lm/W)	65	35	65
Quang thông (Lm)	1170	630	1170
Nhiệt độ màu (K)	3000/4200/6500	RGB	3000/4200/6500
Kích thước (mm) (LxWxH)	1000x45x27.5	1000x34x53	1000x45x27.5
Điện áp (V)	24	24	220-240
Đơn giá (đồng)	1.965.000	2.980.000	2.634.000

ĐÈN CHIẾU SÁNG CẢNH QUAN

Mã số	PWWA24L-24	PWWA24LRGB	PWWA24L
Chip led	Bridgelux/Epistar		
Công suất (W)	24W	24W	24W
Hiệu suất (Lm/W)	65	35	65
Quang thông (Lm)	1560	840	1560
Nhiệt độ màu (K)	3000/4200/6500	RGB	3000/4200/6500
Kích thước (mm) (LxWxH)	1000x45x27.5	1000x34x53	1000x45x27.5
Điện áp (V)	24	24	220-240
Đơn giá (đồng)	2.083.000	3.146.000	2.753.000

Ghi chú: Đơn giá đèn 24V chưa bao gồm biến áp 24V.





ĐÈN CHIẾU SÁNG CẢNH QUAN

Mã số	PWWA30L-24	PWWA30L/RGB	PWWA30L
Chip led	Bridgelux/Epistar		
Công suất (W)	30W	30W	30W
Hiệu suất (Lm/W)	65	35	65
Quang thông (Lm)	1950	1050	1950
Nhiệt độ màu (K)	3000/4200/6500	RGB	3000/4200/6500
Kích thước (mm) <small>(LxWxH)</small>	1000x45x27.5	1000x34x53	1000x45x27.5
Điện áp (V)	24	24	220-240
Đơn giá (đồng)	2.842.000	3.808.000	3.512.000

ĐÈN CHIẾU SÁNG CẢNH QUAN

Mã số	PWWA36L-24	PWWA36L/RGB	PWWA36L
Chip led	Bridgelux/Epistar		
Công suất (W)	36W	36W	36W
Hiệu suất (Lm/W)	65	35	65
Quang thông (Lm)	2340	1260	2340
Nhiệt độ màu (K)	3000/4200/6500	RGB	3000/4200/6500
Kích thước (mm) <small>(LxWxH)</small>	1000x34x53	1000x34x53	1000x34x53
Điện áp (V)	24	24	220-240
Đơn giá (đồng)	2.975.000	3.973.000	3.646.000

Ghi chú: Đơn giá đèn 24V chưa bao gồm biến áp 24V.





≥0.5	70Ra	IP65	25.000 giờ	AC220 240V	50-60Hz
Hệ số công suất	CRI	Cấp bảo vệ	Tuổi thọ	Điện áp	Tần số

ĐÈN CHIẾU SÁNG CẢNH QUAN



Mã số: **PLLK10L**
 10W ≥ 762lm
 Điện áp: 220-240V
 PF ≥ 0.5
 Ánh sáng: 3000K
 Tuổi thọ: 25.000 giờ
 Chip led: Bridgelux

IP65

Giá bán: **2.233.000**



Mã số: **PLLL10L**
 10W ≥ 762lm
 Điện áp: 220-240V
 PF ≥ 0.5
 Ánh sáng: 3000K
 Tuổi thọ: 25.000 giờ
 Chip led: Bridgelux

IP65

Giá bán: **2.121.000**

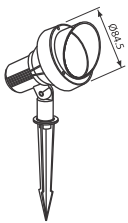

Mã số: **PLLI3L**
 3W ≥ 180lm
 Điện áp: 220-240V
 PF ≥ 0.5
 Ánh sáng: 3000K
 Tuổi thọ: 25.000 giờ
 Chip led: Bridgelux

IP65

Giá bán: **686.000**



Mã số: **PLLJ3L**
 3W ≥ 180lm
 Điện áp: 220-240V
 PF ≥ 0.5
 Ánh sáng: 3000K
 Tuổi thọ: 25.000 giờ
 Chip led: Bridgelux

IP65

Giá bán: **686.000**

Mã số: **PRGK13/80**

Mã số: **PRGL13/80**

Mã số: **PRGM13/80**

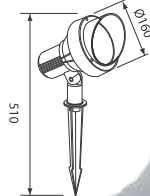
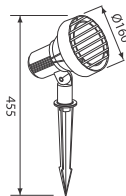
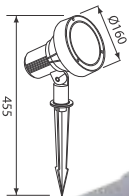

9W ≥ 432lm
 Điện áp: 220-240V
 PF ≥ 0.5
 Ánh sáng: 3000K
 Tuổi thọ: 25.000 giờ
 Chip led: Bridgelux

IP64

Giá bán: **1.071.000**



LED





≥0.5	70Ra	IP54	25.000 giờ	AC220 240V	50-60Hz
Hệ số công suất	CRI	Cấp bảo vệ	Tuổi thọ	Điện áp	Tần số

ĐÈN GẮN TƯỜNG



Mã số: **PWLT6L**
 6W ≥ 302lm
 Điện áp: 220-240V
 PF ≥ 0.87
 Ánh sáng: 3000K
 Tuổi thọ: 25.000 giờ
 Chip led: Bridgelux/Epistar **IP54**

Giá bán: 1.467.000



Mã số: **PWLY12L**
 12W ≥ 520lm
 Điện áp: 220-240V
 PF ≥ 0.5
 Ánh sáng: 3000K
 Tuổi thọ: 25.000 giờ
 Chip led: Cree/Bridgelux **IP54**

Giá bán: 2.503.000

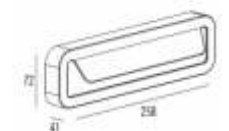

Mã số: **PWLCC86017L**
 14W ≥ 360lm
 Điện áp: 220-240V
 PF ≥ 0.5
 Ánh sáng: 3000K
 Tuổi thọ: 25.000 giờ
 Chip led: Epistar (AC Led) **IP54**

Giá bán: 1.899.000

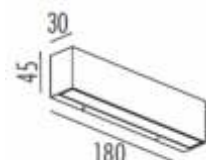

Mã số: **PWLBB12058L**
 8W ≥ 229lm
 Điện áp: 220-240V
 PF ≥ 0.5
 Ánh sáng: 3000K
 Tuổi thọ: 25.000 giờ
 Chip led: Epistar (AC Led) **IP54**

Giá bán: 1.295.000

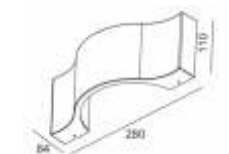

Mã số: **PWLV7L**
 7W ≥ 475lm
 Điện áp: 220-240V
 PF ≥ 0.5
 Ánh sáng: 3000K
 Tuổi thọ: 25.000 giờ
 Chip led: Bridgelux/Epistar **IP54**

Giá bán: 2.071.000

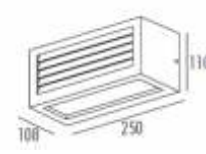

Mã số: **PWLAA8602L**
 18W ≥ 1455lm
 Điện áp: 220-240V
 PF ≥ 0.5
 Ánh sáng: 3000K
 Tuổi thọ: 25.000 giờ
 Chip led: Epistar (AC Led) **IP54**

Giá bán: 1.985.000





ĐÈN GẮN TƯỜNG

≥0.5	80Ra	IP54	25.000 giờ	AC220 240V	50-60Hz
Hệ số công suất	CRI	Cấp bảo vệ	Tuổi thọ	Điện áp	Tần số



Mã số: **PWLEE10L IP54**
 10W ≥ 475lm
 Điện áp: 220-240V
 PF ≥ 0.5
 Ánh sáng: 3000K
 Tuổi thọ: 25.000 giờ
 Chip led: Bridgelux/Samsung

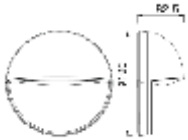

Giá bán: **892.000**



Mã số: **PWLFF10L IP54**
 10W ≥ 475lm
 Điện áp: 220-240V
 PF ≥ 0.5
 Ánh sáng: 3000K
 Tuổi thọ: 25.000 giờ
 Chip led: Bridgelux/Samsung

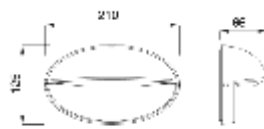

Giá bán: **892.000**



Mã số: **PWLGG6L IP54**
 6W ≥ 282lm
 Điện áp: 220-240V
 PF ≥ 0.5
 Ánh sáng: 3000K
 Tuổi thọ: 25.000 giờ
 Chip led: Bridgelux/Samsung



Giá bán: **644.000**



Mã số: **PWLHH6L IP65**
 2x3W ≥ 282lm
 Điện áp: 220-240V
 PF ≥ 0.5
 Ánh sáng: 3000K
 Tuổi thọ: 25.000 giờ
 Chip led: Bridgelux/Cree

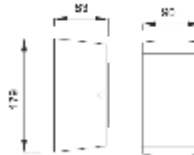

Giá bán: **791.000**



Mã số: **PWLIE27 IP54**
 6W ≥ 282lm
 Điện áp: 220-240V
 PF ≥ 0.5
 Ánh sáng: 3000K
 Tuổi thọ: 25.000 giờ
 Chip led: Bridgelux/Samsung

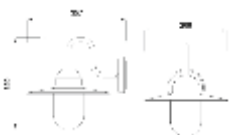

Giá bán: **855.000**



Mã số: **PWLJJE27 IP54**
 9W ≥ 630lm
 Điện áp: 220-240V
 PF ≥ 0.5
 Ánh sáng: 3000K
 Tuổi thọ: 25.000 giờ
 Chip led: Bridgelux/Cree

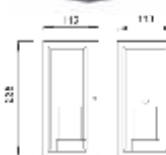

Giá bán: **797.000**





≥0.5	80Ra	IP54	25.000 giờ	AC220 240V	50-60Hz
Hệ số công suất	CRI	Cấp bảo vệ	Tuổi thọ	Điện áp	Tần số

ĐÈN GẮN TƯỜNG

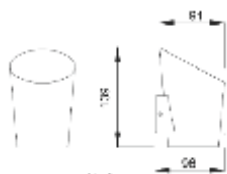

Mã số: **PWLKK6L IP54**

2x3W ≥ 475lm

Điện áp: 220-240V

PF ≥ 0.5

Ánh sáng: 3000K

Tuổi thọ: 25.000 giờ

Chip led: Bridgelux/Samsung

Giá bán: **922.000**



Mã số: **PWLLLE27 IP54**

9W ≥ 475lm

Điện áp: 220-240V

PF ≥ 0.5

Ánh sáng: 3000K

Tuổi thọ: 25.000 giờ

Chip led: Bridgelux/Samsung

Giá bán: **621.000**



Mã số: **PWLMME27 IP54**

9W ≥ 282lm

Điện áp: 220-240V

PF ≥ 0.5

Ánh sáng: 3000K

Tuổi thọ: 25.000 giờ

Chip led: Bridgelux/Samsung

Giá bán: **665.000**



Mã số: **PWLLLE27/S IP54**

9W ≥ 475lm

Điện áp: 220-240V

PF ≥ 0.5

Ánh sáng: 3000K

Tuổi thọ: 25.000 giờ

Chip led: Bridgelux/Samsung

Giá bán: **972.000**

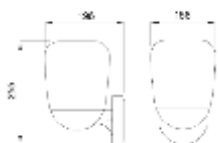

Mã số: **PWLNNE27 IP54**

9W ≥ 282lm

Điện áp: 220-240V

PF ≥ 0.5

Ánh sáng: 3000K

Tuổi thọ: 25.000 giờ

Chip led: Bridgelux/Samsung

Giá bán: **724.000**



LED





≥0.5	70Ra	IP54	25.000 giờ	AC220 240V	50-60Hz
Hệ số công suất	CRI	Cấp bảo vệ	Tuổi thọ	Điện áp	Tần số

ĐÈN GẮN TƯỜNG



Mã số: **PWLZ12L**
 12W ≥ 448lm
 Điện áp: 220-240V
 PF ≥ 0.88
 Ánh sáng: 3000K
 Tuổi thọ: 25.000 giờ
 Chip led: Bridgelux/Epistar **IP54**



Giá bán: **2.330.000**



Mã số: **PWLDD13L**
 13W ≥ 950lm
 Điện áp: 220-240V
 PF ≥ 0.5
 Ánh sáng: 3000K
 Tuổi thọ: 25.000 giờ
 Chip led: Bridgelux/Epistar **IP54**



Giá bán: **1.899.000**



Mã số: **PWLU7L**
 7W ≥ 275lm
 Điện áp: 220-240V
 PF ≥ 0.5
 Ánh sáng: 3000K
 Tuổi thọ: 25.000 giờ
 Chip led: Bridgelux/Epistar **IP54**



Giá bán: **2.071.000**



Mã số: **PWLRE27**
 9W ≥ 360lm
 Điện áp: 220-240V
 PF ≥ 0.5
 Ánh sáng: 3000K
 Tuổi thọ: 25.000 giờ
 Chip led: Bridgelux/Epistar **IP54**

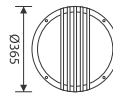

Giá bán: **584.000**



Mã số: **PWLKE27**
 9W ≥ 360lm
 Điện áp: 220-240V
 PF ≥ 0.5
 Ánh sáng: 3000K
 Tuổi thọ: 25.000 giờ
 Chip led: Bridgelux/Epistar **IP54**

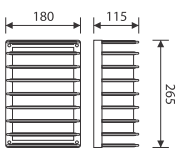

Giá bán: **555.000**



Mã số: **PWLLE27**
 9W ≥ 360lm
 Điện áp: 220-240V
 PF ≥ 0.5
 Ánh sáng: 3000K
 Tuổi thọ: 25.000 giờ
 Chip led: Bridgelux/Epistar **IP54**

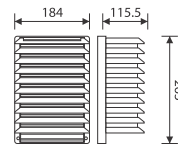

Giá bán: **592.000**





≥0.5	70Ra	IP54	25.000 giờ	AC220 240V	50-60Hz
Hệ số công suất	CRI	Cấp bảo vệ	Tuổi thọ	Điện áp	Tần số

ĐÈN GẮN TƯỜNG



Mã số: **PWLSE27/L**
 11W ≥ 395lm
 Điện áp: 220-240V
 PF ≥ 0.5
 Ánh sáng: 3000K
 Tuổi thọ: 25.000 giờ
 Chip led: Bridgelux/Epistar **IP54**

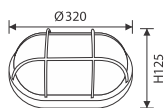

Giá bán: **416.000**



Mã số: **PWLSE27/S**
 9W ≥ 360lm
 Điện áp: 220-240V
 PF ≥ 0.5
 Ánh sáng: 3000K
 Tuổi thọ: 25.000 giờ
 Chip led: Bridgelux/Epistar **IP54**

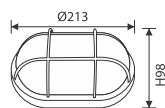

Giá bán: **242.000**



Mã số: **PWLAE27**
 10W ≥ 386lm
 Điện áp: 220-240V
 PF ≥ 0.5
 Ánh sáng: 3000K
 Tuổi thọ: 25.000 giờ
 Chip led: Bridgelux/Epistar **IP54**

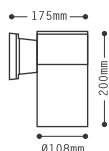

Giá bán: **765.000**



Mã số: **PWLBE27**
 15W ≥ 470lm
 Điện áp: 220-240V
 PF ≥ 0.5
 Ánh sáng: 3000K
 Tuổi thọ: 25.000 giờ
 Chip led: Bridgelux/Epistar **IP54**

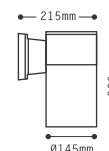

Giá bán: **1.655.000**



Mã số: **PWLCE27**
 2x10W ≥ 728lm
 Điện áp: 220-240V
 PF ≥ 0.5
 Ánh sáng: 3000K
 Tuổi thọ: 25.000 giờ
 Chip led: Bridgelux/Epistar **IP54**

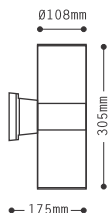

Giá bán: **1.049.000**



Mã số: **PWLDE27**
 2x15W ≥ 796lm
 Điện áp: 220-240V
 PF ≥ 0.5
 Ánh sáng: 3000K
 Tuổi thọ: 25.000 giờ
 Chip led: Bridgelux/Epistar **IP54**

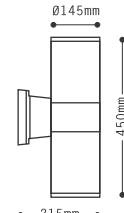

Giá bán: **1.994.000**





≥0.5	80Ra	IP65	25.000 giờ	AC220 240V	50-60Hz
Hệ số công suất	CRI	Cấp bảo vệ	Tuổi thọ	Điện áp	Tần số

ĐÈN SÂN VƯỜN

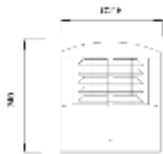

Mã số: **PPOOE27 IP65**
 9W ≥ 402lm
 Điện áp: 220-240V
 PF ≥ 0.5
 Ánh sáng: 3000K
 Tuổi thọ: 25.000 giờ
 Chip led: Bridgelux/Samsung

Giá bán: **2.068.000**

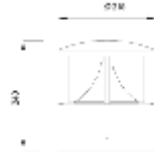

Mã số: **PPOP10L IP65**
 10W ≥ 402lm
 Điện áp: 220-240V
 PF ≥ 0.5
 Ánh sáng: 3000K
 Tuổi thọ: 25.000 giờ
 Chip led: Bridgelux/Samsung

Giá bán: **2.486.000**

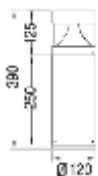

Mã số: **PPON10L390 IP65**
 10W ≥ 724lm
 Điện áp: 220-240V
 PF ≥ 0.5
 Ánh sáng: 3000K
 Tuổi thọ: 25.000 giờ
 Chip led: Bridgelux/Samsung

Giá bán: **1.696.000**



Mã số: **PPON10L640 IP65**
 10W ≥ 724lm
 Điện áp: 220-240V
 PF ≥ 0.5
 Ánh sáng: 3000K
 Tuổi thọ: 25.000 giờ
 Chip led: Bridgelux/Samsung

Giá bán: **1.989.000**





ĐÈN SÂN VƯỜN

≥0.5	80Ra	IP65	25.000 giờ	AC220 240V	50-60Hz
Hệ số công suất	CRI	Cấp bảo vệ	Tuổi thọ	Điện áp	Tần số

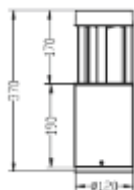

Mã số: **PPOQ10L370 IP65**

10W ≥ 521lm

Điện áp: 220-240V

PF ≥ 0.5

Ánh sáng: 3000K

Tuổi thọ: 25.000 giờ

Chip led: Bridgelux/Samsung

Giá bán: **1.536.000**

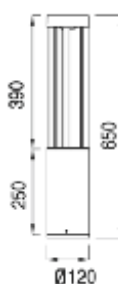

Mã số: **PPOQ10L650 IP65**

10W ≥ 521lm

Điện áp: 220-240V

PF ≥ 0.5

Ánh sáng: 3000K

Tuổi thọ: 25.000 giờ

Chip led: Bridgelux/Samsung

Giá bán: **1.784.000**

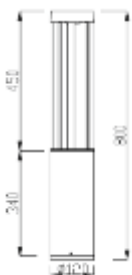

Mã số: **PPOQ10L800 IP65**

10W ≥ 521lm

Điện áp: 220-240V

PF ≥ 0.5

Ánh sáng: 3000K

Tuổi thọ: 25.000 giờ

Chip led: Bridgelux/Samsung

Giá bán: **1.989.000**



Mã số: **PPOR10L400 IP65**

10W ≥ 458lm

Điện áp: 220-240V

PF ≥ 0.5

Ánh sáng: 3000K

Tuổi thọ: 25.000 giờ

Chip led: Bridgelux/Samsung

Giá bán: **1.696.000**



Mã số: **PPOR10L650 IP65**

10W ≥ 458lm

Điện áp: 220-240V

PF ≥ 0.5

Ánh sáng: 3000K

Tuổi thọ: 25.000 giờ

Chip led: Bridgelux/Samsung

Giá bán: **1.886.000**



Mã số: **PPOR10L800 IP65**

10W ≥ 458lm

Điện áp: 220-240V

PF ≥ 0.5

Ánh sáng: 3000K

Tuổi thọ: 25.000 giờ

Chip led: Bridgelux/Samsung

Giá bán: **2.033.000**





ĐÈN SÂN VƯỜEN

≥0.5	80Ra	IP65	25.000 giờ	AC220 240V	50-60Hz
Hệ số công suất	CRI	Cấp bảo vệ	Tuổi thọ	Điện áp	Tần số

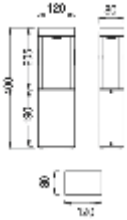

Mã số: **PPOS10L400 IP65**

10W ≥ 686lm

Điện áp: 220-240V

PF ≥ 0.5

Ánh sáng: 3000K

Tuổi thọ: 25.000 giờ

Chip led: Bridgelux/Samsung

Giá bán: **1.594.000**



Mã số: **PPOS10L650 IP65**

10W ≥ 686lm

Điện áp: 220-240V

PF ≥ 0.5

Ánh sáng: 3000K

Tuổi thọ: 25.000 giờ

Chip led: Bridgelux/Samsung

Giá bán: **1.784.000**

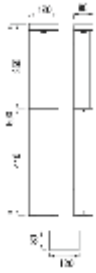

Mã số: **PPOS10L800 IP65**

10W ≥ 686lm

Điện áp: 220-240V

PF ≥ 0.5

Ánh sáng: 3000K

Tuổi thọ: 25.000 giờ

Chip led: Bridgelux/Samsung

Giá bán: **1.989.000**

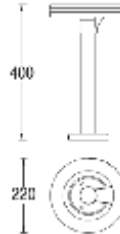

Mã số: **PPOT10L400 IP65**

10W ≥ 656lm

Điện áp: 220-240V

PF ≥ 0.5

Ánh sáng: 3000K

Tuổi thọ: 25.000 giờ

Chip led: Bridgelux/Samsung

Giá bán: **2.194.000**



Mã số: **PPOT10L650 IP65**

10W ≥ 656lm

Điện áp: 220-240V

PF ≥ 0.5

Ánh sáng: 3000K

Tuổi thọ: 25.000 giờ

Chip led: Bridgelux/Samsung

Giá bán: **2.340.000**

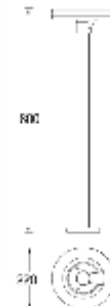

Mã số: **PPOT10L800 IP65**

10W ≥ 656lm

Điện áp: 220-240V

PF ≥ 0.5

Ánh sáng: 3000K

Tuổi thọ: 25.000 giờ

Chip led: Bridgelux/Samsung

Giá bán: **2.530.000**





ĐÈN SÂN VƯỜN

≥0.5	70Ra	IP54	25.000 giờ	AC220 240V	50-60Hz
Hệ số công suất	CRI	Cấp bảo vệ	Tuổi thọ	Điện áp	Tần số



Mã số: **PPOD7L200**

7W ≥ 442lm

Điện áp: 220-240V

PF ≥ 0.5

Ánh sáng: 3000K

Tuổi thọ: 25.000 giờ

Chip led: Cree/Epistar

IP54

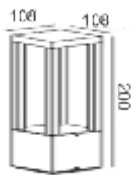

Giá bán: **2.059.000**



Mã số: **PPOE15L245**

15W ≥ 815lm

Điện áp: 220-240V

PF ≥ 0.5

Ánh sáng: 3000K

Tuổi thọ: 25.000 giờ

Chip led: Bridgelux/Epistar **IP54**

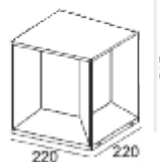

Giá bán: **3.112.000**



Mã số: **PPOB15L265**

15W ≥ 671lm

Điện áp: 220-240V

PF ≥ 0.5

Ánh sáng: 3000K

Tuổi thọ: 25.000 giờ

Chip led: Bridgelux/Epistar **IP54**

Giá bán: **2.416.000**

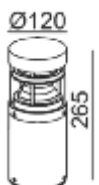

Mã số: **PPOC12L250**

12W ≥ 501lm

Điện áp: 220-240V

PF ≥ 0.5

Ánh sáng: 3000K

Tuổi thọ: 25.000 giờ

Chip led: Bridgelux/Epistar **IP54**

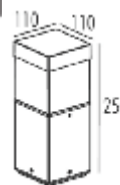

Giá bán: **2.158.000**



Mã số: **PPOB15L650**

15W ≥ 671lm

Điện áp: 220-240V

PF ≥ 0.5

Ánh sáng: 3000K

Tuổi thọ: 25.000 giờ

Chip led: Bridgelux/Epistar **IP54**

Giá bán: **3.021.000**

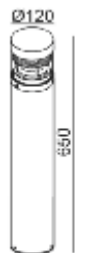

Mã số: **PPOC12L650**

12W ≥ 501lm

Điện áp: 220-240V

PF ≥ 0.5

Ánh sáng: 3000K

Tuổi thọ: 25.000 giờ

Chip led: Bridgelux/Epistar **IP54**

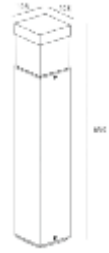

Giá bán: **2.761.000**





≥0.5	70Ra	IP54	25.000 giờ	AC220 240V	50-60Hz
Hệ số công suất	CRI	Cấp bảo vệ	Tuổi thọ	Điện áp	Tần số

ĐÈN SÂN VƯỜN



Mã số: **PPOG6L**

6W ≥ 267lm

Điện áp: 220-240V

PF ≥ 0.5

Ánh sáng: 3000K

Tuổi thọ: 25.000 giờ

Chip led: Cree/Epistar

IP54

Giá bán: **3.021.000**



Mã số: **PPOH12L**

12W ≥ 587m

Điện áp: 220-240V

PF ≥ 0.5

Ánh sáng: 3000K

Tuổi thọ: 25.000 giờ

Chip led: Bridgelux/Epistar **IP54**

Giá bán: **3.274.000**



Mã số: **PPOA6L**

6W ≥ 513lm

Điện áp: 220-240V

PF ≥ 0.5

Ánh sáng: 3000K

Tuổi thọ: 25.000 giờ

Chip led: Bridgelux/Epistar **IP54**

Giá bán: **2.503.000**



LED



PARAGON®

Chất lượng là tất cả



≥0.9	70Ra	IP65	25.000 giờ	AC220 240V	50-60Hz
Hệ số công suất	CRI	Cấp bảo vệ	Tuổi thọ	Điện áp	Tần số

ĐÈN SÂN VƯỜN

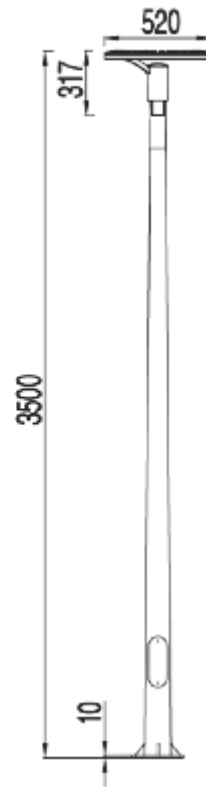
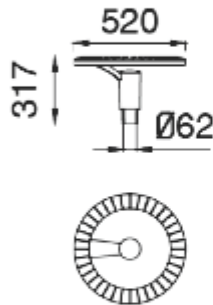

Mã số: **PPOU30L**
30W ≥ 2300lm
Điện áp: 220-240V
PF ≥ 0.9
Ánh sáng: 3000K
Tuổi thọ: 25.000 giờ
Chip led: Bridgelux/Epistar **IP65**

Giá bán: **7.728.000**

(Đơn giá trên đã bao gồm thân đèn và đầu đèn. Tổng chiều cao 3,5m)

Mã số: **PPOU60L**
60W ≥ 4015lm
Điện áp: 220-240V
PF ≥ 0.9
Ánh sáng: 3000K
Tuổi thọ: 25.000 giờ
Chip led: Bridgelux/Epistar **IP65**

Giá bán: **8.224.000**

(Đơn giá trên đã bao gồm thân đèn và đầu đèn. Tổng chiều cao 3,5m)



LED



PARAGON®
Chất lượng là tất cả



≥0.9	70Ra	IP65	25.000 giờ	AC220-240V	50-60Hz
Hệ số công suất	CRI	Cấp bảo vệ	Tuổi thọ	Điện áp	Tần số

ĐÈN SÂN VƯỜN

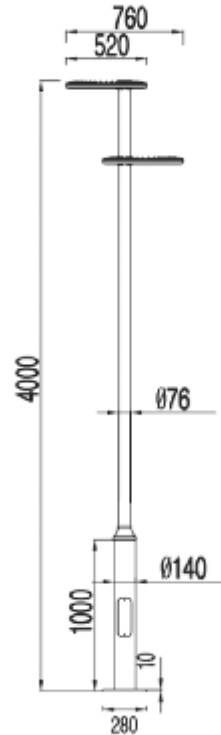
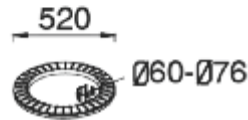

Mã số: **PPOV30L**
30W ≥ 2300lm
Điện áp: 220-240V
PF ≥ 0.9
Ánh sáng: 3000K
Tuổi thọ: 25.000 giờ
Chip led: Bridgelux/Epistar **IP65**

Giá bán: **13.782.000**

(Đơn giá trên đã bao gồm thân đèn và đầu đèn. Tổng chiều cao 4m)

Mã số: **PPOV60L**
60W ≥ 4015lm
Điện áp: 220-240V
PF ≥ 0.9
Ánh sáng: 3000K
Tuổi thọ: 25.000 giờ
Chip led: Bridgelux/Epistar **IP65**

Giá bán: **14.775.000**

(Đơn giá trên đã bao gồm thân đèn và đầu đèn. Tổng chiều cao 4m)



LED





≥0.9	70Ra	IP65	25.000 giờ	AC220 240V	50-60Hz
Hệ số công suất	CRI	Cấp bảo vệ	Tuổi thọ	Điện áp	Tần số

ĐÈN SÂN VƯỜN

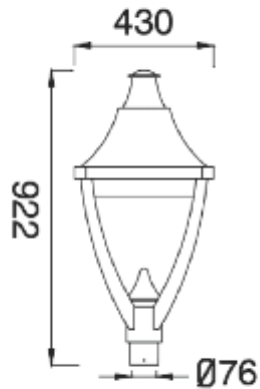

Mã số: **PPOW45L**
 45W ≥ 4052lm
 Điện áp: 220-240V
 PF ≥ 0.9
 Ánh sáng: 3000K
 Tuổi thọ: 25.000 giờ
 Chip led: Bridgelux/Epistar **IP65**

Giá bán: **9.423.000**

(Đơn giá trên đã bao gồm thân đèn và đầu đèn. Tổng chiều cao 3,5m)

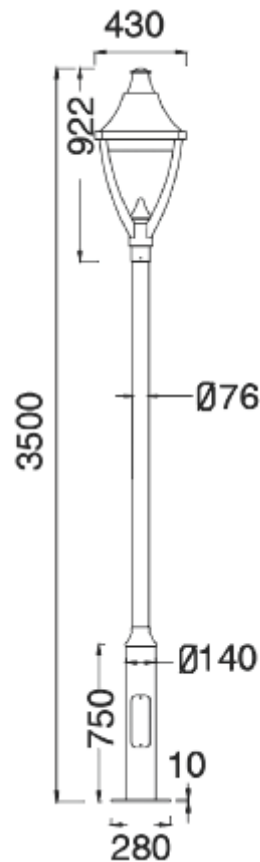

Mã số: **PPOW60L**
 60W ≥ 5400lm
 Điện áp: 220-240V
 PF ≥ 0.9
 Ánh sáng: 3000K
 Tuổi thọ: 25.000 giờ
 Chip led: Bridgelux/Epistar **IP65**

Giá bán: **9.613.000**

(Đơn giá trên đã bao gồm thân đèn và đầu đèn. Tổng chiều cao 3,5m)





≥0.9	70Ra	IP65	25.000 giờ	AC220 240V	50-60Hz
Hệ số công suất	CRI	Cấp bảo vệ	Tuổi thọ	Điện áp	Tần số

ĐÈN SÂN VƯỜN

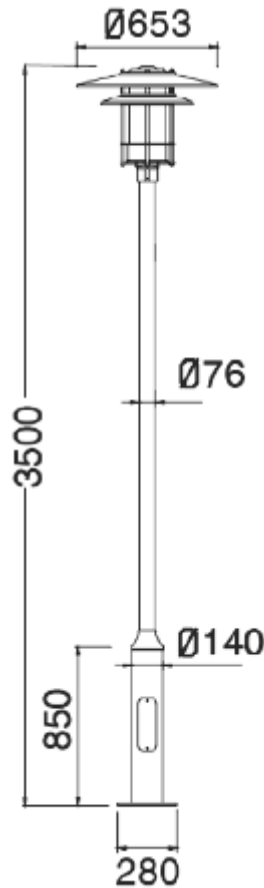

Mã số: **PPOX30L**
30W ≥ 2476lm
Điện áp: 220-240V
PF ≥ 0.9
Ánh sáng: 3000K
Tuổi thọ: 25.000 giờ
Chip led: Bridgelux/Epistar **IP65**

Giá bán: 7.625.000

(Đơn giá trên đã bao gồm thân đèn và đầu đèn. Tổng chiều cao 3,5m)

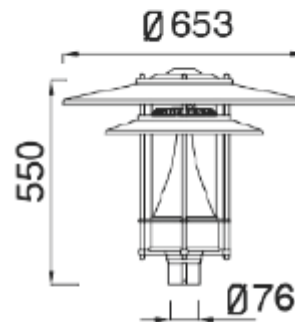

Mã số: **PPOX60L**
60W ≥ 4244lm
Điện áp: 220-240V
PF ≥ 0.9
Ánh sáng: 3000K
Tuổi thọ: 25.000 giờ
Chip led: Bridgelux/Epistar **IP65**

Giá bán: 8.224.000

(Đơn giá trên đã bao gồm thân đèn và đầu đèn. Tổng chiều cao 3,5m)



PARAGON®

Chất lượng là tất cả



≥0.9	70Ra	IP54	25.000 giờ	AC220 240V	50-60Hz
Hệ số công suất	CRI	Cấp bảo vệ	Tuổi thọ	Điện áp	Tần số

ĐÈN SÂN VƯỜN

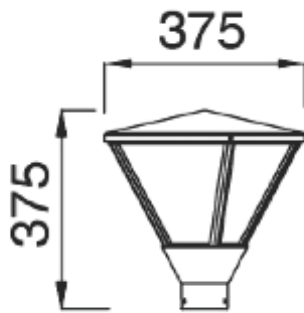

Mã số: **PPOY25L**
25W ≥ 1057lm
Điện áp: 220-240V
PF ≥ 0.9
Ánh sáng: 3000K
Tuổi thọ: 25.000 giờ
Chip led: Bridgelux/Epistar **IP54**

Giá bán: **5.534.000**

(Đơn giá trên đã bao gồm thân đèn và đầu đèn. Tổng chiều cao 3,5m)

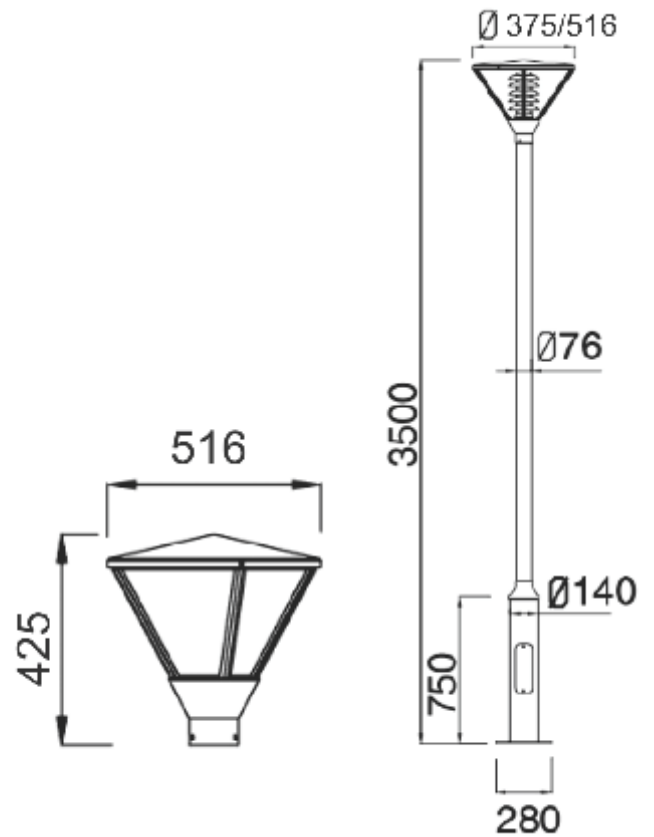

Mã số: **PPOY35L**
35W ≥ 2110lm
Điện áp: 220-240V
PF ≥ 0.9
Ánh sáng: 3000K
Tuổi thọ: 25.000 giờ
Chip led: Bridgelux/Epistar **IP54**

Giá bán: **7.332.000**

(Đơn giá trên đã bao gồm thân đèn và đầu đèn. Tổng chiều cao 3,5m)



LED



PARAGON®

Chất lượng là tất cả



≥0.9	70Ra	IP65	25.000 giờ	AC220 240V	50-60Hz
Hệ số công suất	CRI	Cấp bảo vệ	Tuổi thọ	Điện áp	Tần số

ĐÈN SÂN VƯỜN

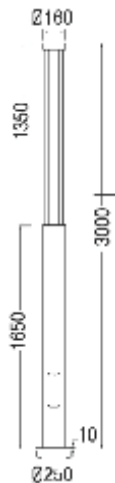

Mã số: **PPOK30L**
30W ≥ 2400lm
Điện áp: 220-240V
PF ≥ 0.9
Ánh sáng: 3000K
Tuổi thọ: 25.000 giờ
Chip led: Bridgelux/Epistar **IP65**

Giá bán: **24.342.000**

(Đơn giá trên đã bao gồm thân đèn và đầu đèn. Tổng chiều cao 3m)

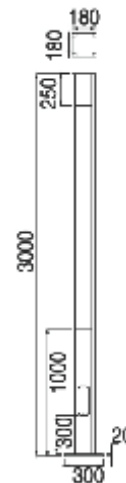

Mã số: **PPOL30L**
30W ≥ 2400lm
Điện áp: 220-240V
PF ≥ 0.9
Ánh sáng: 3000K
Tuổi thọ: 25.000 giờ
Chip led: Bridgelux/Epistar **IP65**

Giá bán: **24.342.000**

(Đơn giá trên đã bao gồm thân đèn và đầu đèn. Tổng chiều cao 3m)



LED





ĐÈN SÂN VƯỜN

≥0.9	70Ra	IP65	25.000 giờ	AC220 240V	50-60Hz
Hệ số công suất	CRI	Cấp bảo vệ	Tuổi thọ	Điện áp	Tần số

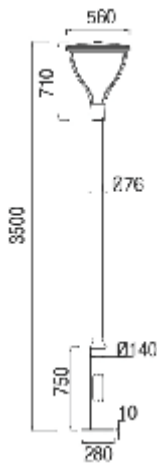

Mã số: **PPOI35L**
 35W ≥ 2800lm
 Điện áp: 220-240V
 PF ≥ 0.9
 Ánh sáng: 3000K
 Tuổi thọ: 25.000 giờ
 Chip led: Bridgelux/Epistar **IP65**

Giá bán: 16.408.000

(Đơn giá trên đã bao gồm thân đèn và đầu đèn. Tổng chiều cao 3,5m)



Mã số: **PPOJ54L**
 54W ≥ 2700lm
 Điện áp: 220-240V
 PF ≥ 0.9
 Ánh sáng: 3000K
 Tuổi thọ: 25.000 giờ
 Chip led: Bridgelux/Epistar **IP65**

Giá bán: 13.623.000

(Đơn giá trên đã bao gồm thân đèn và đầu đèn. Tổng chiều cao 3,5m)





≥0.9	70Ra	IP65	25.000 giờ	AC220 240V	50-60Hz
Hệ số công suất	CRI	Cấp bảo vệ	Tuổi thọ	Điện áp	Tần số

ĐÈN SÂN VƯỜN

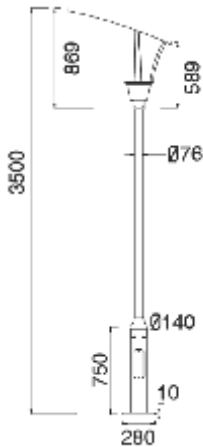

Mã số: **PPOM30L**
30W ≥ 2400lm
Điện áp: 220-240V
PF ≥ 0.9
Ánh sáng: 3000K
Tuổi thọ: 25.000 giờ
Chip led: Bridgelux/Epistar **IP65**

Giá bán: **24.342.000**

(Đơn giá trên đã bao gồm thân đèn và đầu đèn. Tổng chiều cao 3,5m)



Mã số: **PPOD30L**
30W ≥ 2100lm
Điện áp: 220-240V
PF ≥ 0.9
Ánh sáng: 3000K
Tuổi thọ: 25.000 giờ
Chip led: Bridgelux/Epistar **IP65**

Giá bán: **17.898.000**

(Đơn giá trên đã bao gồm thân đèn và đầu đèn. Tổng chiều cao 3,5m)





ĐÈN SÂN VƯỜN

≥0.9	70Ra	IP65	25.000 giờ	AC220 240V	50-60Hz
Hệ số công suất	CRI	Cấp bảo vệ	Tuổi thọ	Điện áp	Tần số



Mã số: **PPOE30L**
 30W ≥ 2500lm
 Điện áp: 220-240V
 PF ≥ 0.9
 Ánh sáng: 3000K
 Tuổi thọ: 25.000 giờ
 Chip led: Bridgelux/Epistar **IP65**

Giá bán: **24.342.000**

(Đơn giá trên đã bao gồm thân đèn và đầu đèn. Tổng chiều cao 3,5m)



Mã số: **PPOF30L**
 30W ≥ 2400lm
 Điện áp: 220-240V
 PF ≥ 0.9
 Ánh sáng: 3000K
 Tuổi thọ: 25.000 giờ
 Chip led: Bridgelux/Epistar **IP65**

Giá bán: **24.794.000**

(Đơn giá trên đã bao gồm thân đèn và đầu đèn. Tổng chiều cao 3,5m)





ĐÈN SÂN VƯỜN

≥0.5	70Ra	IP54	25.000 giờ	AC220 240V	50-60Hz
Hệ số công suất	CRI	Cấp bảo vệ	Tuổi thọ	Điện áp	Tần số

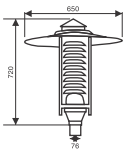

Mã số: **OLC140E27**
 20W ≥ 1400lm
 Điện áp: 220-240V
 PF ≥ 0.5
 Ánh sáng: 3000K
 Tuổi thọ: 25.000 giờ
 Chip led: Cree/Epistar

IP54

Giá bán: **4.651.000**

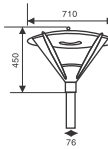

Mã số: **OLD140E27**
 20W ≥ 1400m
 Điện áp: 220-240V
 PF ≥ 0.5
 Ánh sáng: 3000K
 Tuổi thọ: 25.000 giờ
 Chip led: Bridgelux/Epistar

IP54

Giá bán: **6.901.000**

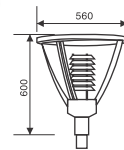

Mã số: **OLE140E27**
 20W ≥ 1400lm
 Điện áp: 220-240V
 PF ≥ 0.5
 Ánh sáng: 3000K
 Tuổi thọ: 25.000 giờ
 Chip led: Cree/Epistar

IP54

Giá bán: **5.591.000**

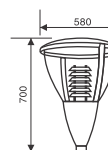

Mã số: **OLR140E27**
 20W ≥ 1400m
 Điện áp: 220-240V
 PF ≥ 0.5
 Ánh sáng: 3000K
 Tuổi thọ: 25.000 giờ
 Chip led: Bridgelux/Epistar

IP54

Giá bán: **5.193.000**

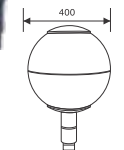

Mã số: **OLU140E27**
 20W ≥ 1400lm
 Điện áp: 220-240V
 PF ≥ 0.5
 Ánh sáng: 3000K
 Tuổi thọ: 25.000 giờ
 Chip led: Cree/Epistar

IP54

Giá bán: **5.193.000**



(Đơn giá trên đã bao gồm thân đèn và đầu đèn. Tổng chiều cao 2.66m)



LED





Đèn đường năng lượng mặt trời với tiêu chuẩn IP65. Được thiết kế với pin Lithium với độ bền lâu dài để duy trì nguồn năng lượng cho bộ đèn. Nhiệt độ để nạp điện vào ban ngày là từ 0°C đến 60°C. Khi nhiệt độ xuống thấp hơn 0°C, hệ thống kiểm soát sẽ tự động ngừng nạp điện để bảo vệ pin và sẽ nạp điện trở lại bất kỳ lúc nào khi nhiệt độ cao hơn 0°C. Nhiệt độ phóng điện vào ban đêm từ -20°C đến 60°C. Bất kỳ nhiệt độ nào vượt quá mức này sẽ gây thiệt hại cho pin.



ĐÈN NĂNG LƯỢNG MẶT TRỜI

(Thời gian hoạt động từ 8-10 giờ)

Mã số	PSOWA565
Chip led	Bridgelux/Epistar
Công suất (W)	5W
Quang thông (Lm)	450
Tấm pin năng lượng	5.4V, 6W, Polycrystalline
Pin	Lithium-Ion 3.7V 7.2Ah
Thời gian sạc (giờ)	6-8
Nhiệt độ màu (K)	6000~6500
Đơn giá (đồng)	1.409.000

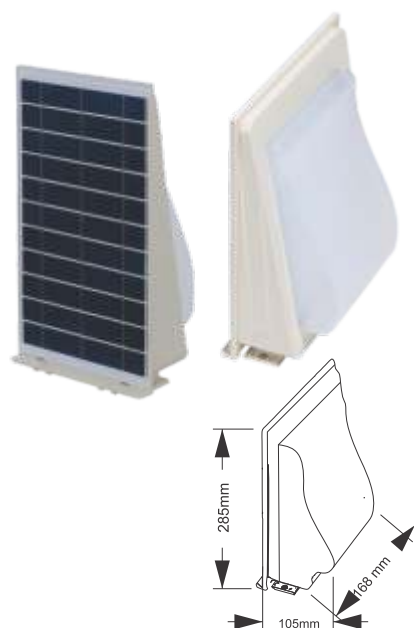

ĐÈN NĂNG LƯỢNG MẶT TRỜI

(Thời gian hoạt động từ 8-10 giờ)

Mã số	PSOWB1065
Chip led	Bridgelux/Epistar
Công suất (W)	10W
Quang thông (Lm)	900
Tấm pin năng lượng	5.4V, 18W, Polycrystalline
Pin	Lithium-Ion 11.1V 20.8Ah
Thời gian sạc (giờ)	6-8
Nhiệt độ màu (K)	6000~6500
Đơn giá (đồng)	5.340.000



Đèn sân vườn năng lượng mặt trời với tiêu chuẩn IP65. Được thiết kế với pin Lithium với độ bền lâu dài để duy trì nguồn năng lượng cho bộ đèn. Nhiệt độ để nạp điện vào ban ngày là từ 0°C đến 60°C. Khi nhiệt độ xuống thấp hơn 0°C, hệ thống kiểm soát sẽ tự động ngừng nạp điện để bảo vệ pin và sẽ nạp điện trở lại bất kỳ lúc nào khi nhiệt độ cao hơn 0°C. Nhiệt độ phóng điện vào ban đêm từ -20°C đến 60°C. Bất kỳ nhiệt độ nào vượt quá mức này sẽ gây thiệt hại cho pin.



ĐÈN NĂNG LƯỢNG MẶT TRỜI

(Thời gian hoạt động từ 12-16 giờ)

Mã số	PSOGA20L
Chip led	Bridgelux/Epistar
Công suất (W)	20W
Quang thông (Lm)	1060
Tấm pin năng lượng	6V, 20W, Mono-crystalline
Pin	Lithium-Ion 3.7V 12Ah
Thời gian sạc (giờ)	6-8
Nhiệt độ màu (K)	6000~6500
Đơn giá (đồng)	7.529.000

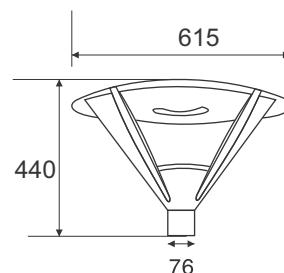

ĐÈN NĂNG LƯỢNG MẶT TRỜI

(Thời gian hoạt động từ 12-16 giờ)

Mã số	PSOGB4L
Chip led	Bridgelux/Epistar
Công suất (W)	4W
Quang thông (Lm)	240
Tấm pin năng lượng	5V, 3W, Polycrystalline
Pin	Lithium-Ion 3.7V 0.8Ah
Thời gian sạc (giờ)	6-8
Nhiệt độ màu (K)	6000~6500
Đơn giá (đồng)	2.505.000

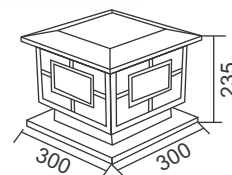

Đèn sân vườn năng lượng mặt trời với tiêu chuẩn IP65.
Được thiết kế với pin Lithium với độ bền lâu dài để duy trì nguồn năng lượng cho bộ đèn.
Nhiệt độ để nạp điện vào ban ngày là từ 0°C đến 60°C.
Khi nhiệt độ xuống thấp hơn 0°C, hệ thống kiểm soát sẽ tự động ngừng nạp điện để bảo vệ pin và sẽ nạp điện trở lại bất kỳ lúc nào khi nhiệt độ cao hơn 0°C.
Nhiệt độ phóng điện vào ban đêm từ -20°C đến 60°C. Bất kỳ nhiệt độ nào vượt quá mức này sẽ gây thiệt hại cho pin.



ĐÈN NĂNG LƯỢNG MẶT TRỜI

(Thời gian hoạt động từ 12-16 giờ)

Mã số	PSOGC5L
Chip led	Bridgelux/Epistar
Công suất (W)	5W
Quang thông (Lm)	300
Tấm pin năng lượng	6V, 4.5W, Poly-crystalline
Pin	LiFePO4 3.2V 7Ah
Thời gian sạc (giờ)	6-8
Nhiệt độ màu (K)	6000~6500
Đơn giá (đồng)	2.534.000

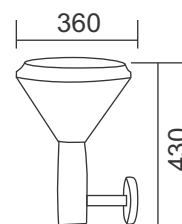

ĐÈN NĂNG LƯỢNG MẶT TRỜI

(Thời gian hoạt động từ 12-16 giờ)

Mã số	PSOGD5L
Chip led	Bridgelux/Epistar
Công suất (W)	5W
Quang thông (Lm)	300
Tấm pin năng lượng	6V, 4.5W, Poly-crystalline
Pin	LiFePO4 3.2V 7Ah
Thời gian sạc (giờ)	6-8
Nhiệt độ màu (K)	6000~6500
Đơn giá (đồng)	3.099.000

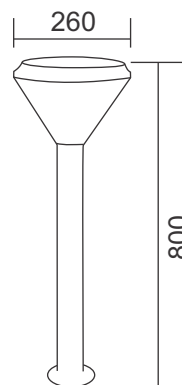



Đèn pha năng lượng mặt trời với tiêu chuẩn IP65.
Được thiết kế với pin Lithium với độ bền lâu dài để duy trì nguồn năng lượng cho bộ đèn.
Nhiệt độ để nạp điện vào ban ngày là từ 0°C đến 60°C.
Khi nhiệt độ xuống thấp hơn 0°C, hệ thống kiểm soát sẽ tự động ngừng nạp điện để bảo vệ pin và sẽ nạp điện trở lại bất kỳ lúc nào khi nhiệt độ cao hơn 0°C.
Nhiệt độ phóng điện vào ban đêm từ -20°C đến 60°C. Bất kỳ nhiệt độ nào vượt quá mức này sẽ gây thiệt hại cho pin.





Poly-Crystalline	70Ra	IP65	25.000 giờ	Đèn pha	High Quality
Tấm pin năng lượng	CRI	Cấp bảo vệ	Tuổi thọ	Loại đèn	LED Chip

ĐÈN NĂNG LƯỢNG MẶT TRỜI

Mã số	 PSOSE10L	 PSOSE20L	 PSOSE30L
Chip led	Epistar/Bridgelux		
Công suất (W)	10W	20W	30W
Quang thông (Lm)	250	500	750
Tấm pin năng lượng	11V 4W Polycrystalline	15V 6W Polycrystalline	15V 12W Polycrystalline
Pin	Lithium-ion 7.4V 2.4Ah	Lithium-ion 11.1V 2.4Ah	Lithium-ion 11.1V 4.8Ah
Thời gian sạc (giờ)	6-8		
Nhiệt độ màu (K)	6000-6500		
Đơn giá (đồng)	1.550.000	2.230.000	3.084.000

ĐÈN NĂNG LƯỢNG MẶT TRỜI

(Thời gian hoạt động từ 12-16 giờ)

Mã số	 PSOSE50L	 PSOSE100L
Chip led	Epistar/Bridgelux	
Công suất (W)	50W	100W
Quang thông (Lm)	1250	2500
Tấm pin năng lượng	15V 24W Polycrystalline	15V 32W Polycrystalline
Pin	Lithium-ion 11.1V 9.6Ah	Lithium-ion 11.1V 15.6Ah
Thời gian sạc (giờ)	6-8	
Nhiệt độ màu (K)	6000-6500	
Đơn giá (đồng)	5.140.000	7.195.000



PARAGON®

Chất lượng là tất cả

Outdoor Waterproof

Fearless of the ray and the rain

IP65

Đèn đường năng lượng mặt trời với tiêu chuẩn IP65.

Được thiết kế với pin Lithium với độ bền lâu dài để duy trì nguồn năng lượng cho bộ đèn.

Nhiệt độ đề nạp điện vào ban ngày là từ 0°C đến 60°C.

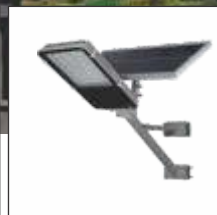

Khi nhiệt độ xuống thấp hơn 0°C, hệ thống kiểm soát sẽ tự động ngừng nạp điện để bảo vệ pin và sẽ nạp điện trở lại bất kỳ lúc nào khi nhiệt độ cao hơn 0°C.

Nhiệt độ phóng điện vào ban đêm từ -20°C đến 60°C. Bất kỳ nhiệt độ nào vượt quá mức này sẽ gây thiệt hại cho pin.



Mono-Crystalline	70Ra	IP65	25.000 giờ	All - in one	High Quality
Tấm pin năng lượng	CRI	Cấp bảo vệ	Tuổi thọ	Loại đèn	LED Chip

ĐÈN NĂNG LƯỢNG MẶT TRỜI

Mã số	 PSOSA30L	 PSOSA40L	 PSOSA60L
Chip led	Epistar/Bridgelux		
Công suất (W)	30W	40W	60W
Quang thông (Lm)	900	1200	1800
Tấm pin năng lượng	15V 32W Polycrystalline	18V 26W Mono-crystalline	18V 45W Mono-crystalline
Pin	Lithium-ion 11.1V 15.6Ah	LiFePO4 12.8V 24Ah	LiFePO4 12.8V 36Ah
Thời gian sạc (giờ)	6-8		
Nhiệt độ màu (K)	6000-6500		
Đơn giá (đồng)	6.732.000	8.296.000	10.062.000

ĐÈN NĂNG LƯỢNG MẶT TRỜI

(Thời gian hoạt động từ 12-16 giờ)

Mã số	 PSOSA100L	 PSOSA120L	 PSOSA180L
Chip led	Epistar/Bridgelux		
Công suất (W)	100W	120W	180W
Quang thông (Lm)	3000	3600	5800
Tấm pin năng lượng	18V 55W Mono-crystalline	18V 55W Mono-crystalline	18V 86W Mono-crystalline
Pin	LiFePO4 12.8V 36Ah	LiFePO4 12.8V 36Ah	LiFePO4 12.8V 42Ah
Thời gian sạc (giờ)	6-8		
Nhiệt độ màu (K)	6000-6500		
Đơn giá (đồng)	13.942.000	15.337.000	16.650.000

LED







≥0.9	70Ra	IP66	50.000 giờ	AC100 240V	50-60Hz
Hệ số công suất	CRI	Cấp bảo vệ	Tuổi thọ	Điện áp	Tần số

ĐÈN ĐƯỜNG IP66

Mã số	 PSTN80L	 PSTN120L	 PSTN160L	 PSTN200L
Chip led	Nichia/Osram			
Công suất (W)	80W	120W	160W	200W
Hiệu suất (Lm/W)	105	105	105	105
Quang thông (Lm)	8400	12600	16800	21000
Nhiệt độ màu (K)	4500~5500			
Kích thước (mm) <small>(LxWxH)</small>	526x273x58	620x273x58	716x273x58	811x273x58
Nhiệt độ làm việc	-30~50°C			
Đơn giá (đồng)	5.648.000	7.066.000	8.736.000	10.363.000

ĐÈN ĐƯỜNG IP66

Mã số	 PSTP100L	 PSTP150L	 PSTP200L
Chip led	Nichia/Osram		
Công suất (W)	100W	150W	200W
Hiệu suất (Lm/W)	110	110	110
Quang thông (Lm)	11000	16500	22000
Nhiệt độ màu (K)	4500~5500		
Kích thước (mm) <small>(LxWxH)</small>	540x270x85	630x270x85	720x270x85
Nhiệt độ làm việc	-30~50°C		
Đơn giá (đồng)	4.535.000	5.665.000	6.584.000





≥0.9	70Ra	IP65/66	50.000 giờ	AC100 240V	50-60Hz
Hệ số công suất	CRI	Cấp bảo vệ	Tuổi thọ	Điện áp	Tần số

ĐÈN ĐƯỜNG IP66

Mã số	PSTO100L	PSTO150L	PSTO200L	PSTO250L
Chip led	Nichia/Osram			
Công suất (W)	100W	150W	200W	250W
Hiệu suất (Lm/W)	120	120	120	120
Quang thông (Lm)	12000	18000	24000	30000
Nhiệt độ màu (K)	4500-5500			
Kích thước (mm) (LxWxH)	530x265x80	635x265x80	685x265x80	735x265x80
Nhiệt độ làm việc	-30~50°C			
Đơn giá (đồng)	Liên hệ	Liên hệ	Liên hệ	Liên hệ

ĐÈN ĐƯỜNG IP65

Mã số	PSTM100L	PSTM120L	PSTM150L	PSTM240L
Chip led	Nichia/Osram			
Công suất (W)	100W	120W	150W	240W
Hiệu suất (Lm/W)	105	105	105	105
Quang thông (Lm)	10500	12600	15750	25200
Nhiệt độ màu (K)	4500-5500			
Kích thước (mm) (LxWxH)	525x318x136	550x318x136	600x318x136	855x318x136
Nhiệt độ làm việc	-30~50°C			
Đơn giá (đồng)	6.622.000	7.863.000	11.307.000	16.472.000



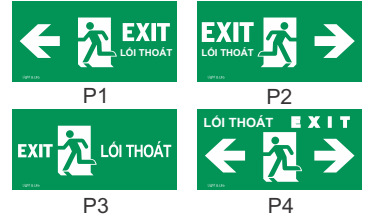

ĐÈN THOÁT HIỂM

(Bảo hành 24 tháng bao gồm pin)

Mã số	PEXF13SC-G2 (1mặt)
Chế độ hoạt động	Liên tục
Nguồn cung cấp	220-240V/50Hz
Công suất tiêu thụ	3W
Loại pin	Ni-Cd 1.2V 1000mAh
Thời gian hoạt động chế độ pin	3 giờ
Lắp đặt	gắn tường
Chế độ kiểm tra định kỳ	tự động
Đơn giá (đồng)	546.000

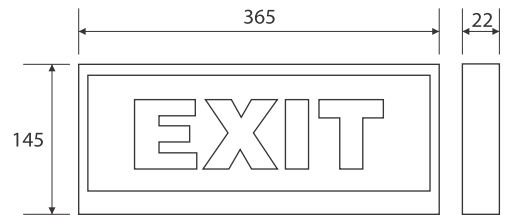

ĐÈN THOÁT HIỂM

(Bảo hành 24 tháng bao gồm pin)

Mã số	PEXF23SC-G2 (2mặt)
Chế độ hoạt động	Liên tục
Nguồn cung cấp	220-240V/50Hz
Công suất tiêu thụ	3W
Loại pin	Ni-Cd 1.2V 1000mAh
Thời gian hoạt động chế độ pin	3 giờ
Lắp đặt	gắn tường
Chế độ kiểm tra định kỳ	tự động
Đơn giá (đồng)	546.000

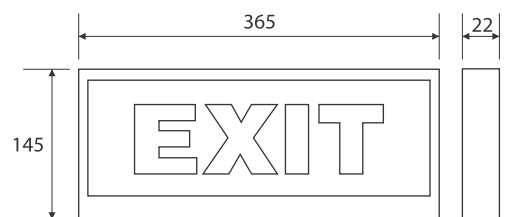



ĐÈN THOÁT HIỂM

(Bảo hành 24 tháng bao gồm pin)

Mã số	PEXK26U
Chế độ hoạt động	Liên tục hoặc không liên tục
Nguồn cung cấp	220-240V/50Hz
Công suất tiêu thụ	3.1W(500Cd/m2)
Loại pin	LiFePO4 3.2V 1.5Ah
Thời gian hoạt động chế độ pin	3 giờ
Lắp đặt	gắn nổi, treo trần, tường
Chế độ kiểm tra định kỳ	tự động
Đơn giá (đồng)	1.747.000

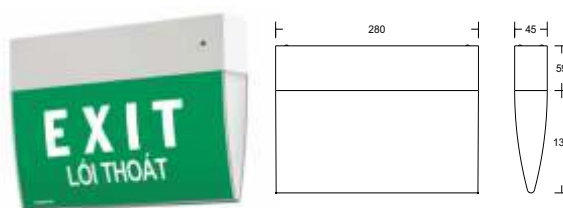

Để phát cờ gắn tường - P1009: 178.000 đồng
 Ty gắn treo trần - P1007: 288.000 đồng



ĐÈN THOÁT HIỂM

(Bảo hành 24 tháng bao gồm pin)

Mã số	PEXL26U
Chế độ hoạt động	Liên tục hoặc không liên tục
Nguồn cung cấp	220-240V/50Hz
Công suất tiêu thụ	3.1W(500Cd/m2)
Loại pin	LiFePO4 3.2V 1.5Ah
Thời gian hoạt động chế độ pin	3 giờ
Lắp đặt	gắn âm trần, treo trần, tường
Chế độ kiểm tra định kỳ	tự động
Đơn giá (đồng)	1.747.000

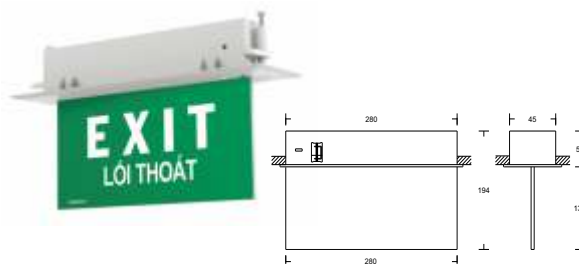

Để gắn âm trần - P1005: 237.000 đồng
 Để phát cờ gắn tường - P1009: 178.000 đồng
 Ty gắn treo trần - P1007: 288.000 đồng





ĐÈN THOÁT HIỂM

(Bảo hành 24 tháng bao gồm pin)

Mã số	PEXM27U
Chế độ hoạt động	Liên tục hoặc không liên tục
Nguồn cung cấp	220-240V/50Hz
Công suất tiêu thụ	7W
Loại pin	NiMh 2.4V 1800mAh
Thời gian hoạt động chế độ pin	3 giờ
Lắp đặt	gắn nổi, treo trần, tường
Chế độ kiểm tra định kỳ	tự động
Đơn giá (đồng)	1.954.000

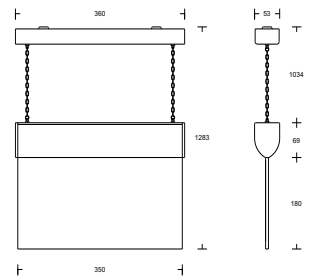

Đế gắn tường - P3202: 357.000 đồng
 Đế gắn trần - P3203: 267.000 đồng
 Dây xích treo trần - P3205: 622.000 đồng



ĐÈN SẠC ÂM TRẦN

(Bảo hành 24 tháng bao gồm pin)

Mã số	PEMF3RC - G2
Chế độ hoạt động	Liên tục hoặc không liên tục
Nguồn cung cấp	220-240V/50Hz
Công suất tiêu thụ	6.5W
Loại pin	Li-ion 3.7V 2600mAh
Thời gian hoạt động chế độ pin	3 giờ
Lắp đặt	gắn âm trần
Chế độ kiểm tra định kỳ	tự động
Đơn giá (đồng)	1.164.000

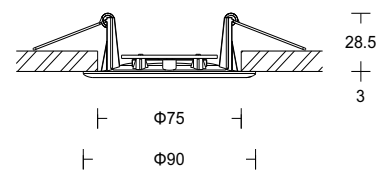



ĐÈN SẠC KHẨN CẤP

(Bảo hành 24 tháng bao gồm pin)

Mã số	PEMD21SW
Chế độ hoạt động	không liên tục
Nguồn cung cấp	220-240V/50Hz
Công suất tiêu thụ	<1W
Loại pin	Ni-Cd 3x1.2V 1Ah
Thời gian hoạt động chế độ pin	3 giờ
Lắp đặt	gắn tường
Chế độ kiểm tra định kỳ	tự động
Đơn giá (đồng)	724.000

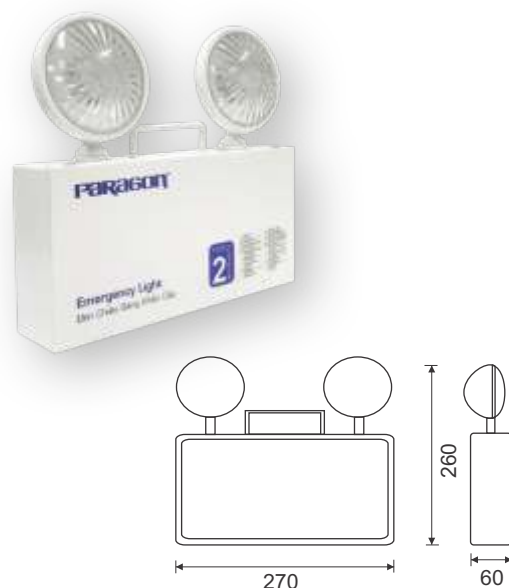

ĐÈN SẠC KHẨN CẤP

(Bảo hành 24 tháng bao gồm pin)

Mã số	PEMD23SW
Chế độ hoạt động	không liên tục
Nguồn cung cấp	220-240V/50Hz
Công suất tiêu thụ	<3W
Loại pin	Ni-Cd 2x3.2V 10Ah
Thời gian hoạt động chế độ pin	3 giờ
Lắp đặt	gắn tường
Chế độ kiểm tra định kỳ	tự động
Đơn giá (đồng)	1.240.000

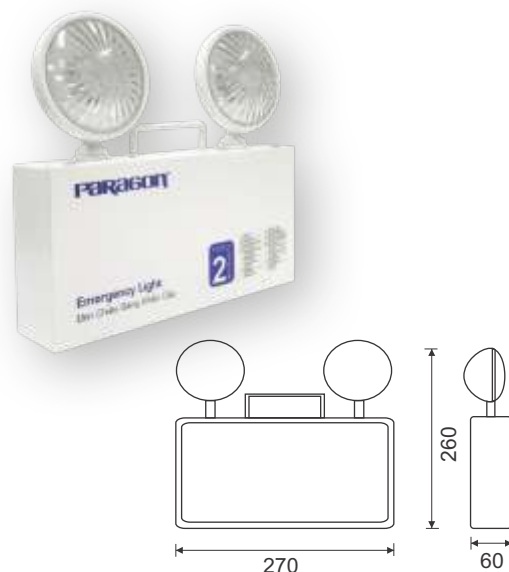



BỘ NGUỒN

(Bảo hành 12 tháng, pin 06 tháng)

Mã số	PAPI418
Chế độ hoạt động	không liên tục
Nguồn cung cấp	220-240V/50Hz
Công suất:	Max 25W
Điện áp	15-91V (200mA)
Loại pin	Ni-Cd 12V 2.5Ah
Thời gian hoạt động chế độ pin	tùy thuộc công suất đèn
Chế độ kiểm tra định kỳ	thủ công
Đơn giá (đồng)	2.100.000

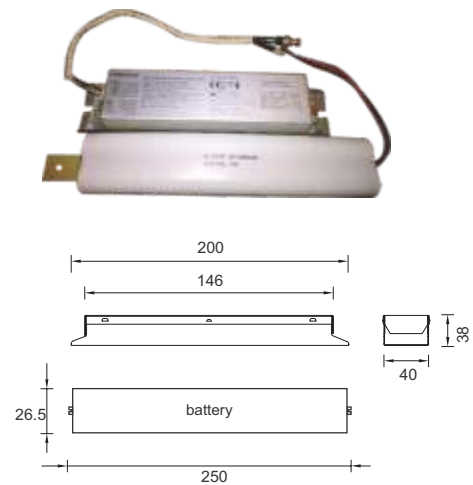

BỘ NGUỒN

(Bảo hành 12 tháng, pin 06 tháng)

Mã số	PAPI39
Chế độ hoạt động	không liên tục
Nguồn cung cấp	220-240V/50Hz
Công suất:	Max 9W
Điện áp	9-60V (150mA)
Loại pin	LiFePO4 6.4V 1.5Ah
Thời gian hoạt động chế độ pin	tùy thuộc công suất đèn
Chế độ kiểm tra định kỳ	thủ công
Đơn giá (đồng)	1.392.000

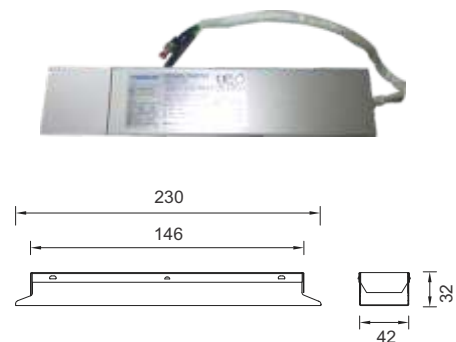

- Khi pin trong tình trạng hết điện, pin cần sạc liên tục trong 24 giờ trước khi hoạt động.
- Người dùng cần sạc điện và xả (dùng hết khi hết pin) cho pin ít nhất 1 lần trong mỗi 3 tháng.





BỘ NGUỒN

(Bảo hành 12 tháng, pin 06 tháng)

Mã số	PAPI327
Chế độ hoạt động	không liên tục
Nguồn cung cấp	220-240V/50Hz
Công suất	Max 40W
Điện áp	180-230V (350mA)
Loại pin	Ni-Cd 12V 4.5Ah
Thời gian hoạt động chế độ pin	tùy thuộc công suất đèn
Chế độ kiểm tra định kỳ	thủ công
Đơn giá (đồng)	2.520.000

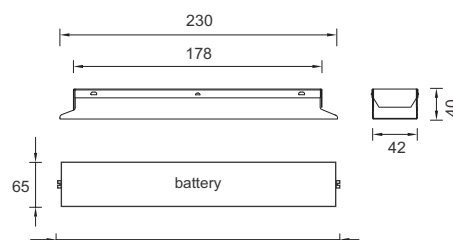

BỘ NGUỒN

(Bảo hành 12 tháng, pin 06 tháng)

Mã số	PAPJ60
Chế độ hoạt động	không liên tục
Nguồn cung cấp	220-240V/50Hz
Công suất	Max 60W
Điện áp	9-60V (200mA)
Loại pin	Ni-Cd 12V 4.5Ah
Thời gian hoạt động chế độ pin	tùy thuộc công suất đèn
Chế độ kiểm tra định kỳ	thủ công
Đơn giá (đồng)	2.641.000

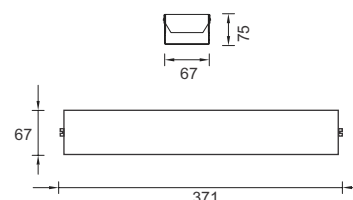

- Khi pin trong tình trạng hết điện, pin cần sạc liên tục trong 24 giờ trước khi hoạt động.
- Người dùng cần sạc điện và xả (dùng hết khi hết pin) cho pin ít nhất 1 lần trong mỗi 3 tháng.



Bóng đèn led được thiết kế mang lại chất lượng ánh sáng hoàn hảo, hiệu suất phát quang cao, không chứa thủy ngân, ứng dụng thích hợp để thay thế các loại đèn downlight sử dụng bóng dây tóc hoặc bóng compact công suất lớn.



LED



PBCD

Mã số	Điện áp	W	Lm	K	mm	Giá bán
PBCD565E27L	220-240/50-60Hz	5	500	6500	50x98	65.000
PBCD542E27L	220-240/50-60Hz	5	500	4200	50x98	65.000
PBCD530E27L	220-240/50-60Hz	5	475	3000	50x98	65.000
PBCD765E27L	220-240/50-60Hz	7	700	6500	50x98	73.000
PBCD742E27L	220-240/50-60Hz	7	700	4200	50x98	73.000
PBCD730E27L	220-240/50-60Hz	7	665	3000	50x98	73.000
PBCD965E27L	220-240/50-60Hz	9	900	6500	60x118	80.000
PBCD942E27L	220-240/50-60Hz	9	900	4200	60x118	80.000
PBCD930E27L	220-240/50-60Hz	9	855	3000	60x118	80.000
PBCD1165E27L	220-240/50-60Hz	11	1100	6500	70x128	101.000
PBCD1142E27L	220-240/50-60Hz	11	1100	4200	70x128	101.000
PBCD1130E27L	220-240/50-60Hz	11	1045	3000	70x128	101.000
PBCD1365E27L	220-240/50-60Hz	13	1300	6500	70x128	120.000
PBCD1342E27L	220-240/50-60Hz	13	1300	4200	70x128	120.000
PBCD1330E27L	220-240/50-60Hz	13	1235	3000	70x128	120.000
PBCD2065E27L	220-240/50-60Hz	20	2000	6500	99x174	162.000
PBCD2042E27L	220-240/50-60Hz	20	2000	4200	99x174	162.000
PBCD2030E27L	220-240/50-60Hz	20	1900	3000	99x174	162.000
PBCD3065E27L	220-240/50-60Hz	30	3000	6500	113x194	238.000
PBCD3042E27L	220-240/50-60Hz	30	3000	4200	113x194	238.000
PBCD3030E27L	220-240/50-60Hz	30	2850	3000	113x194	238.000
PBCD4065E27L	220-240/50-60Hz	40	4000	6500	124x219	291.000
PBCD4042E27L	220-240/50-60Hz	40	4000	4200	124x219	291.000
PBCD4030E27L	220-240/50-60Hz	40	3800	3000	124x219	291.000
PBCD5065E27L	220-240/50-60Hz	50	5000	6500	135x240	402.000
PBCD5042E27L	220-240/50-60Hz	50	5000	4200	135x240	402.000
PBCD5030E27L	220-240/50-60Hz	50	4750	3000	135x240	402.000



PBCB

Mã số	Điện áp	W	Lm	K	mm	Giá bán
PBCB565E27L	100-240/50-60Hz	5	500	6500	55x102	65.000
PBCB542E27L	100-240/50-60Hz	5	500	4200	55x102	65.000
PBCB530E27L	100-240/50-60Hz	5	475	3000	55x102	65.000
PBCB765E27L	100-240/50-60Hz	7	700	6500	55x102	73.000
PBCB742E27L	100-240/50-60Hz	7	700	4200	55x102	73.000
PBCB730E27L	100-240/50-60Hz	7	665	3000	55x102	73.000
PBCB965E27L	100-240/50-60Hz	9	900	6500	60x120	80.000
PBCB942E27L	100-240/50-60Hz	9	900	4200	60x120	80.000
PBCB930E27L	100-240/50-60Hz	9	855	3000	60x120	80.000
PBCB1165E27L	100-240/50-60Hz	11	1100	6500	65x127	101.000
PBCB1142E27L	100-240/50-60Hz	11	1100	4200	65x127	101.000
PBCB1130E27L	100-240/50-60Hz	11	1045	3000	65x127	101.000
PBCB1365E27L	100-240/50-60Hz	13	1300	6500	70x138	120.000
PBCB1342E27L	100-240/50-60Hz	13	1300	4200	70x138	120.000
PBCB1330E27L	100-240/50-60Hz	13	1235	3000	70x138	120.000



PBCC

Mã số	Điện áp	W	Lm	K	mm	Giá bán
PBCC2065E27L	100-240/50-60Hz	20	2000	6500	99x174	182.000
PBCC2042E27L	100-240/50-60Hz	20	2000	4200	99x174	182.000
PBCC2030E27L	100-240/50-60Hz	20	1900	3000	99x174	182.000
PBCC3065E27L	100-240/50-60Hz	30	3000	6500	113x194	256.000
PBCC3042E27L	100-240/50-60Hz	30	3000	4200	113x194	256.000
PBCC3030E27L	100-240/50-60Hz	30	2850	3000	113x194	256.000
PBCC4065E27L	100-240/50-60Hz	40	4000	6500	124x219	388.000
PBCC4042E27L	100-240/50-60Hz	40	4000	4200	124x219	388.000
PBCC4030E27L	100-240/50-60Hz	40	3800	3000	124x219	388.000
PBCC5065E27L	100-240/50-60Hz	50	5000	6500	135x240	582.000
PBCC5042E27L	100-240/50-60Hz	50	5000	4200	135x240	582.000
PBCC5030E27L	100-240/50-60Hz	50	4750	3000	135x240	582.000

PF ≥ 0.5
CRI ≥ 80
Ánh sáng: 3000/4200/6500K

Tuổi thọ: 25.000 giờ
Đui đèn E27
Góc chiếu 230 độ





LED TUBE

Phương pháp đấu dây 1 đầu của LED tuýp Paragon đảm bảo an toàn theo tiêu chuẩn Quốc tế IEC

BÓNG ĐÈN LED TUBE

(Bóng đèn cấp nguồn 1 đầu - Single ended tube)

Mã số	PFLH10LT8	PFLH20LT8
Công suất	10W	20W
Hệ số công suất	0.9	0.9
Nhiệt độ màu	3000/4200/6500K	
Tuổi thọ	50.000 giờ	50.000 giờ
Quang thông	1450Lm	3000Lm
Kích thước	604x26	1213.6x26
Bảo hành	3 năm	3 năm
Đơn giá (đồng)	278.000	495.000

BÓNG ĐÈN LED TUBE

(Bóng đèn cấp nguồn 1 đầu - Single ended tube)

Mã số	PFLNN10LT8	PFLNN20LT8
Công suất	10W	20W
Hệ số công suất	0.9	0.9
Nhiệt độ màu	3000/4200/6500K	
Tuổi thọ	50.000 giờ	50.000 giờ
Quang thông	1250Lm	2500Lm
Kích thước	604x26	1213.6x26
Bảo hành	3 năm	3 năm
Đơn giá (đồng)	192.000	234.000





LED TUBE

Bóng đèn led tube dân dụng

BÓNG ĐÈN LED TUBE

(Bóng đèn cấp nguồn 1 đầu - Single ended tube)

Mã số	PFLMM10LT8	PFLMM20LT8
Công suất	10W	20W
Hệ số công suất	0.5	0.5
Nhiệt độ màu	3000/4200/6500K	
Tuổi thọ	25.000 giờ	25.000 giờ
Quang thông	1250Lm	2500Lm
Kích thước	604x26	1213.6x26
Bảo hành	2 năm	2 năm
Đơn giá (đồng)	183.000	221.000

BÓNG ĐÈN LED TUBE

(Bóng đèn cấp nguồn 2 đầu - double ended tube)

Mã số	CFLA9LT8	CFLA18LT8
Công suất	9W	18W
Hệ số công suất	0.5	0.5
Nhiệt độ màu	3000/4200/6500K	
Tuổi thọ	25.000 giờ	25.000 giờ
Quang thông	990Lm	2000Lm
Kích thước	604x26	1213.6x26
Bảo hành	2 năm	2 năm
Đơn giá (đồng)	120.000	158.000



ĐÈN PHÒNG CHỐNG NỔ HIỆU EEW

EEW Explosion-Proof Lamp

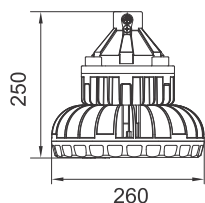

BZD 130-60

60W - LED
Điện áp: AC90~264, 50/60Hz
Cấp chống thấm: IP66
Tiêu chuẩn phòng nổ:
Ex db IIC T5 Gb, Ex tb IIIC T95°C Db.
II 2G Ex db IIC T6 Gb, II 2D Ex tb IIIC T95°C Db.
PF ≥ 0.95
Nhiệt độ màu: 5500K
CRI > 75
Giá bán: **8.081.000**

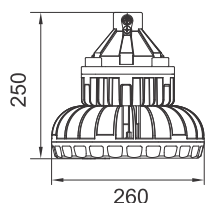

BZD 130-80

80W - LED
Điện áp: AC180~264, 50/60Hz
Cấp chống thấm: IP66
Tiêu chuẩn phòng nổ:
Ex db IIC T5 Gb, Ex tb IIIC T95°C Db.
II 2G Ex db IIC T6 Gb, II 2D Ex tb IIIC T95°C Db.
PF ≥ 0.95
Nhiệt độ màu: 5500K
CRI > 75
Giá bán: **9.204.000**

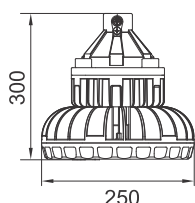

BZD 130-120

120W - LED
Điện áp: AC180~264, 50/60Hz
Cấp chống thấm: IP66
Tiêu chuẩn phòng nổ:
Ex db IIC T5 Gb, Ex tb IIIC T95°C Db.
II 2G Ex db IIC T6 Gb, II 2D Ex tb IIIC T95°C Db.
PF ≥ 0.95
Nhiệt độ màu: 5500K
CRI > 75
Giá bán: **11.472.000**

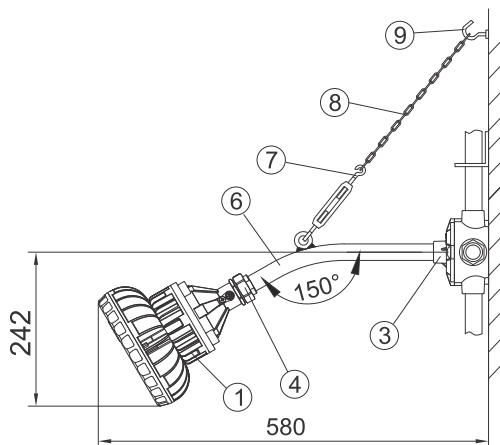

Wall 30°(b1)

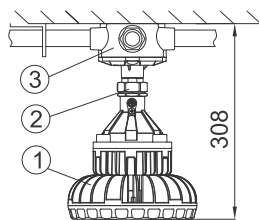

Ceiling(x)

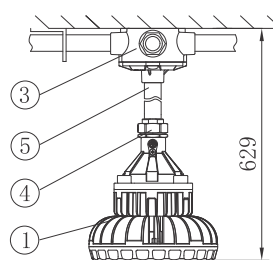

Pendant(g)

ĐÈN PHÒNG CHỐNG NỔ HIỆU EEW

EEW Explosion-Proof Lamp

ELL601-100

100W - LED

Điện áp: AC100~240, 50/60Hz

Cấp chống thấm: IP66

Tiêu chuẩn phòng nổ:

Ex db IIB+H2 T6/T5 Gb, Ex tb IIIC T80°C/T95°C Db

II 2G Ex db IIB+H2 T6/T5 Gb, II 2D Ex tb IIIC T80°C/T95°C Db

PF ≥ 0.95

Nhiệt độ màu: 4700-7000K

CRI > 80

Giá bán: **16.537.000**

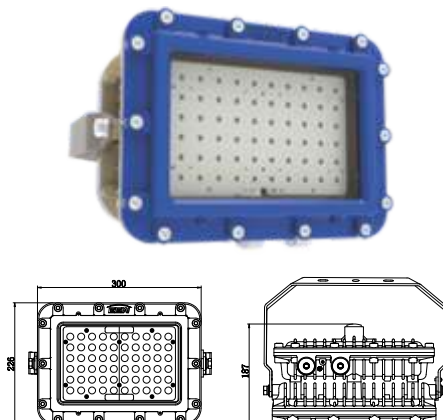

ELL601-150

150W - LED

Điện áp: AC100~240, 50/60Hz

Cấp chống thấm: IP66

Tiêu chuẩn phòng nổ:

Ex db IIB+H2 T6/T5 Gb, Ex tb IIIC T80°C/T95°C Db

II 2G Ex db IIB+H2 T6/T5 Gb, II 2D Ex tb IIIC T80°C/T95°C Db

PF ≥ 0.95

Nhiệt độ màu: 4700-7000K

CRI > 80

Giá bán: **21.729.000**

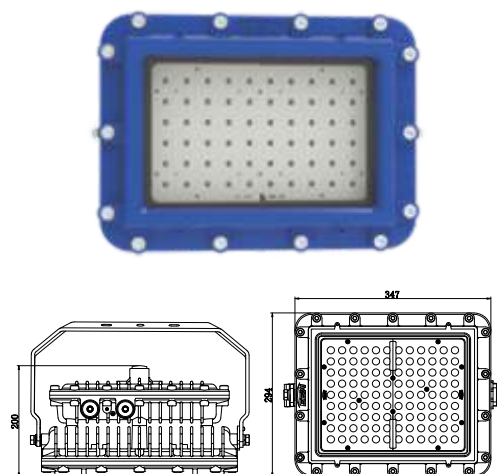

ELL601-240

240W - LED

Điện áp: AC100~240, 50/60Hz

Cấp chống thấm: IP66

Tiêu chuẩn phòng nổ:

Ex db IIB+H2 T6/T5 Gb, Ex tb IIIC T80°C/T95°C Db

II 2G Ex db IIB+H2 T6/T5 Gb, II 2D Ex tb IIIC T80°C/T95°C Db

PF ≥ 0.95

Nhiệt độ màu: 4700-7000K

CRI > 80

Giá bán: **23.137.000**

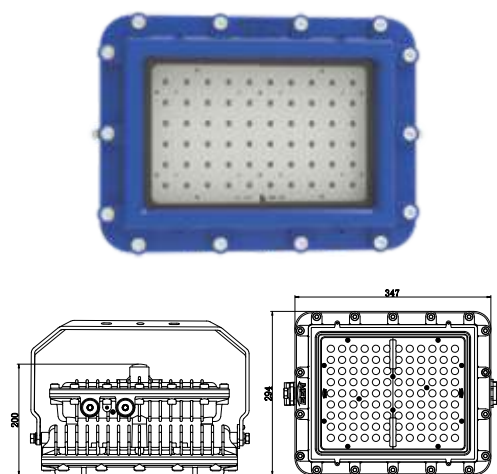

ĐÈN PHÒNG CHỐNG NỔ HIỆU EEW

EEW Explosion-Proof Lamp



BZD 133-30

30W - LED

Điện áp: AC100~240, 50/60Hz

Cấp chống thấm: IP66

Tiêu chuẩn phòng nổ:

Ex nA e mc IIC T6 Gc/Ex tD A21 IP66 T80°C

PF ≥ 0.9

Nhiệt độ màu: 5500-6500K

CRI > 70

Giá bán: **8.344.000**

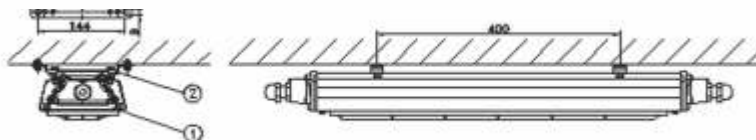
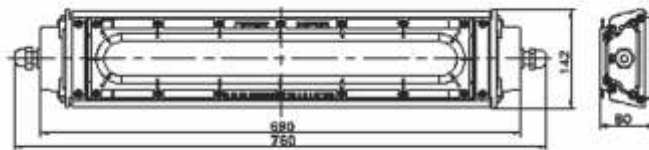

BZD 133-30 (có pin)

Bộ nguồn dùng cho BZD 133-30

Thời gian sạc: >24 giờ

Thời gian hoạt động của pin: 90 phút

Giá bán: **9.314.000**

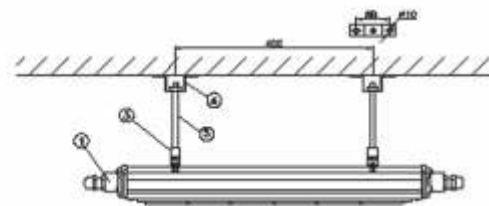

BZD 133-50

50W - LED

Điện áp: AC100~240, 50/60Hz

Cấp chống thấm: IP66

Tiêu chuẩn phòng nổ:

Ex nA e mc IIC T6 Gc/Ex tD A21 IP66 T80°C

PF ≥ 0.9

Nhiệt độ màu: 5500-6500K

CRI > 70

Giá bán: **9.016.000**

BZD 133-50 (có pin)

Bộ nguồn dùng cho BZD 133-50

Thời gian sạc: >24 giờ

Thời gian hoạt động của pin: 90 phút

Giá bán: **10.047.000**

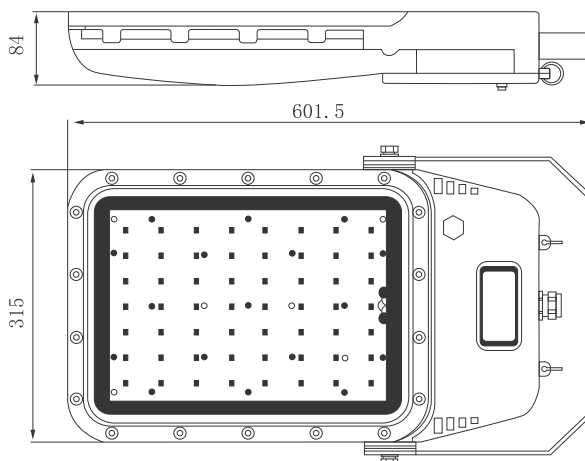

BZD 129-100

100W - LED

Điện áp: AC100~240, 50/60Hz

Cấp chống thấm: IP66

Tiêu chuẩn phòng nổ:

Ex Rn IIT6Gb/Ex tD A21 IP66 T80°C

PF ≥ 0.95

Nhiệt độ màu: 5700-6350K

CRI > 75

Giá bán: **13.457.000**

BZD 129-120

120W - LED

Điện áp: AC100~240, 50/60Hz

Cấp chống thấm: IP66

Tiêu chuẩn phòng nổ:

Ex Rn IIT6Gb/Ex tD A21 IP66 T80°C

PF ≥ 0.95

Nhiệt độ màu: 5700-6350K

CRI > 75

Giá bán: **14.129.000**

ĐÈN PHÒNG CHỐNG NỔ HIỆU EEW

EEW Explosion-Proof Lamp

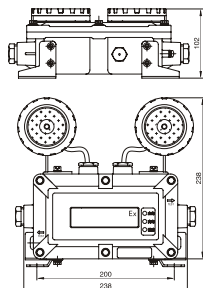

ESL102

Giá bán: **5.757.000**

- Điện áp: 220V
- Cấp chống thấm: IP65
- Bóng đèn: LED 4W
- Tiêu chuẩn phòng nổ:
Ex de ib q IIC T6 Gb, Ex tb IIIC T80°C Db.
⚡ II 2G Ex de ib q IIC T6 Gb, ⚡ II 2D Ex tb IIIC T80°C Db
- Thời gian sạc: 24 giờ
- Thời gian sử dụng: 1,5 giờ
- Thích hợp để sử dụng trong khu vực khí IIA, IIB, IIC Zone 1, Zone 2. Bụi cháy IIIA, IIIB, IIIC Zone 20, Zone 21 và Zone 22.

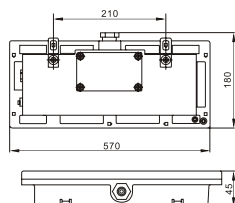

ESL101

Giá bán: **6.932.000**

- Điện áp: 220V
- Cấp chống thấm: IP65
- Bóng đèn: LED 2W
- Tiêu chuẩn phòng nổ:
Ex de ib q IIC T6 Gb, Ex tb IIIC T80°C Db.
⚡ II 2G Ex de ib q IIC T6 Gb, ⚡ II 2D Ex tb IIIC T80°C Db
- Thời gian sạc: 24 giờ
- Thời gian sử dụng: 1,5 giờ
- Thích hợp để sử dụng trong khu vực khí IIA, IIB, IIC Zone 1, Zone 2. Bụi cháy IIIA, IIIB, IIIC Zone 20, Zone 21 và Zone 22.

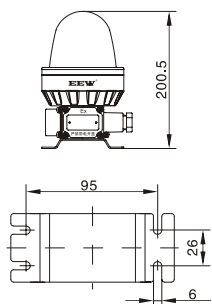

ESL100

Giá bán: **3.581.000**

- Điện áp: 220V
- Cấp chống thấm: IP66
- Bóng đèn: LED 2.5W
- Tiêu chuẩn phòng nổ:
Ex de ib q IIC T6 Gb, Ex tb IIIC T80°C Db.
⚡ II 2G Ex de ib q IIC T6 Gb, ⚡ II 2D Ex tb IIIC T80°C Db
- Cường độ âm thanh: 90dB
- Tần số nhấp nháy: 150 lần/phút
- Thích hợp để sử dụng trong khu vực khí IIA, IIB, IIC Zone 1, Zone 2. Bụi cháy IIIA, IIIB, IIIC Zone 20, Zone 21 và Zone 22.

Ghi chú:

- Khi pin/ ắc qui trong tình trạng hết điện, pin cần sạc liên tục trong 24 giờ trước khi hoạt động.
- Người dùng cần sạc điện và xả (dùng hết khi hết pin) cho pin/ ắc qui ít nhất 1 lần trong mỗi 3 tháng.
- Vui lòng liên hệ đặt hàng khi có thay đổi mẫu chữ Exit.

ĐÈN PHÒNG CHỐNG NỔ HIỆU EEW

EEW Explosion-Proof Lamp

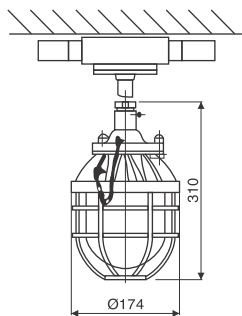

Đặc điểm:

- Điện áp: 220V/50Hz
- Cấp chống thấm: IP65
- Bóng đèn: E27
- Tiêu chuẩn phòng nổ: Exd II BT4
- Có thể sử dụng được ở những khu vực nguy hiểm: Zone 1, Zone 2
- Có thể sử dụng được ở những nơi dễ gây nổ thuộc nhóm IIA, IIB và IIC - nhiệt độ T1~T4

BCD 200

E27 20W

Điện áp: AC220V/50Hz

Ánh sáng: 3000/4200/6500K

Phụ kiện: Bóng led bulb

Giá bán: **1.637.000**

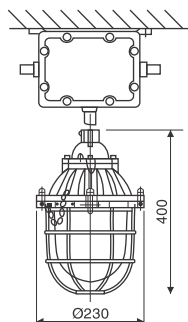

Đặc điểm:

- Điện áp: 220V/50Hz
- Cấp chống thấm: IP65
- Bóng đèn: E27
- Tiêu chuẩn phòng nổ: Exd II BT4
- Có thể sử dụng được ở những khu vực nguy hiểm: Zone 1, Zone 2
- Có thể sử dụng được ở những nơi dễ gây nổ thuộc nhóm IIA, IIB và IIC - nhiệt độ T1~T4

BCD 250

E27 30W

Điện áp: AC220V/50Hz

Ánh sáng: 3000/4200/6500K

Phụ kiện: Bóng led bulb

Giá bán: **2.861.000**

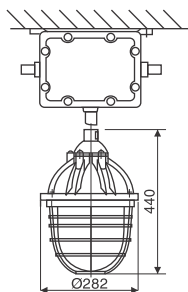

Đặc điểm:

- Điện áp: 220V/50Hz
- Cấp chống thấm: Ip54
- Bóng đèn: E40 (Metal halide: 400W max)
- Tiêu chuẩn phòng nổ: Exd II BT3
- Có thể sử dụng được ở những khu vực nguy hiểm: Zone 1, Zone 2
- Có thể sử dụng được ở những nơi dễ gây nổ thuộc nhóm IIA, IIB và IIC - nhiệt độ T1~T3

BCD 400

E27 50W

Điện áp: AC220V/50Hz

Ánh sáng: 3000/4200/6500K

Phụ kiện: Bóng led bulb

Giá bán: **5.877.000**

ĐÈN PHÒNG CHỐNG NỔ HIỆU EEW

EEW Explosion-Proof Lamp

Đặc điểm:

- Điện áp: 220V/50Hz
- Cấp chống thấm: IP66
- Bóng đèn: G13 (1x36W, 2x36W)
- Tiêu chuẩn phòng nổ: Exd II BT6
- Có thể sử dụng được ở những khu vực nguy hiểm: Zone 1, Zone 2
- Có thể sử dụng được ở những nơi dễ gây nổ thuộc nhóm IIA, IIB và IIC - nhiệt độ T1~T5
- Thân máng được làm bằng hợp kim nhôm, thép
- Dễ dàng thay bóng
- Thích hợp lắp đặt cho những nơi như: trạm đổ xăng, kho xăng dầu, gas, ...

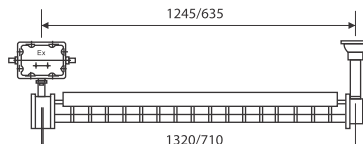
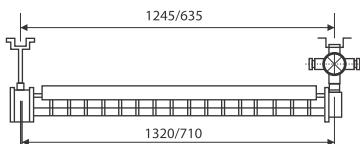

Bộ Pin sạc cho đèn Huỳnh Quang

BPY 1x36

G13 1 x 36W
Điện áp: AC220V/50Hz
Ánh sáng: 6500K
Phụ kiện: Bóng, chấn lưu, con mồi

Giá bán: **2.091.000**

BPY 2x36

G13 2 x 36W
Điện áp: AC220V/50Hz
Ánh sáng: 6500K
Phụ kiện: Bóng, chấn lưu, con mồi

Giá bán: **3.241.000**

Bộ nguồn dùng cho 1 x 36W
Thời gian sạc: >24 giờ
Thời gian hoạt động của pin: 90 phút

Giá bán: **5.693.000**



BYS

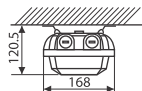
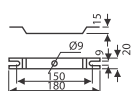
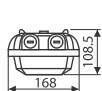
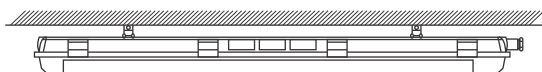
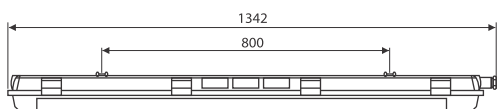

Đặc điểm:

- Điện áp: 220V/50Hz
- Cấp chống thấm: IP65
- Bóng đèn: G13 (1x36W, 2x36W)
- Tiêu chuẩn phòng nổ: Exedmb II Ct4, DIP A20 TA, T6
- Có thể sử dụng được ở những khu vực nguy hiểm: Zone 1, Zone 2
- Có thể sử dụng được ở những nơi dễ gây nổ thuộc nhóm IIA, IIB và IIC - nhiệt độ T1~T6
- Thân máng được làm bằng hợp chất PC, chụp đèn được làm bằng polycarbonate
- Dễ dàng thay bóng
- Thích hợp lắp đặt cho những nơi như: nhà máy sản xuất hóa chất, nhà máy xà phòng, nơi có hóa chất ăn mòn, ...

BYS 1x36

G13 1 x 36W
Điện áp: AC220V/50Hz
Ánh sáng: 6500K
Phụ kiện: Bóng, chấn lưu

Giá bán: **6.054.000**

BYS 1x36J

Đèn BYS 1x36 có pin sạc
Bộ nguồn dùng cho 1 x 36W
Thời gian sạc: >24 giờ
Thời gian hoạt động của pin: 90 phút

Giá bán: **9.994.000**

BYS 2x36

G13 2 x 36W
Điện áp: AC220V/50Hz
Ánh sáng: 6500K
Phụ kiện: Bóng, chấn lưu

Giá bán: **6.598.000**

ĐÈN PHÒNG CHỐNG NỔ HIỆU EEW

EEW Explosion-Proof Lamp

Đặc điểm:

- Điện áp: 220V/50Hz
- Cấp chống thấm: IP65
- Bóng đèn: G13 (1x36W, 2x36W)
- Tiêu chuẩn phòng nổ: Exedmb II CT5
- Có thể sử dụng được ở những khu vực nguy hiểm: Zone 1, Zone 2
- Có thể sử dụng được ở những nơi dễ gây nổ thuộc nhóm IIA, IIB và IIC - nhiệt độ T1~T5
- Thân máng được làm bằng hợp kim nhôm, thép
- Dễ dàng thay bóng
- Thích hợp lắp đặt cho những nơi như: trạm đổ xăng, kho xăng dầu, gas, ...



BHY/X

(Ghi chú: Vui lòng đặt hàng đối với loại đèn phòng sạch bằng inox)

BHY/X

G13 2 x 36W
Điện áp: AC220V/50Hz
Ánh sáng: 6500K
Phụ kiện: Bóng, chấn lưu

Giá bán: **7.147.000**

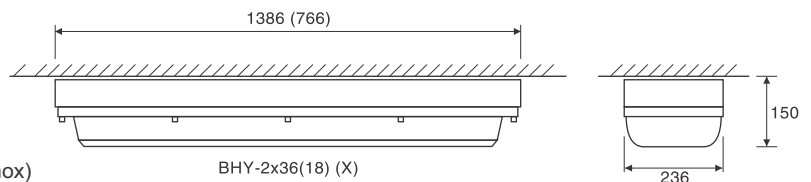

BHY/Q1

BHY/Q1

G13 2 x 36W
Điện áp: AC220V/50Hz
Ánh sáng: 6500K
Phụ kiện: Bóng, chấn lưu

Giá bán: **7.147.000**

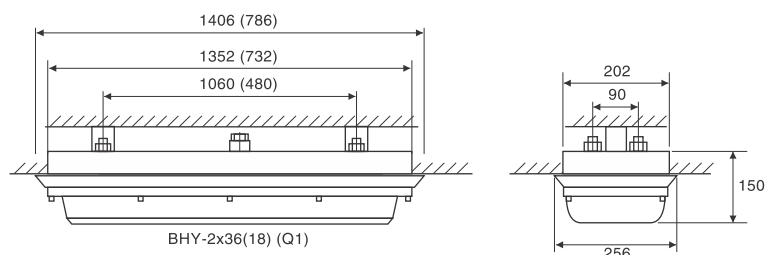

BHY/Q2

BHY/Q2

G13 2 x 36W
Điện áp: AC220V/50Hz
Ánh sáng: 6500K
Phụ kiện: Bóng, chấn lưu

Giá bán: **9.361.000**

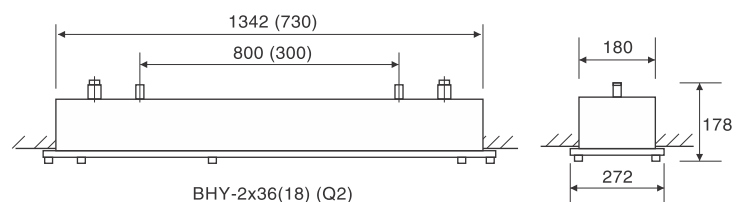

ĐÈN PHÒNG SẠCH

Clean room Light

- Thân máng được làm bằng thép sơn tĩnh điện, nắp được làm bằng mica.
- Nơi lắp đặt: garage, nhà kho, phân xưởng, nhà bếp, phòng tắm, phân xưởng điều chế dược phẩm, xưởng chế biến thực phẩm, phòng massage, ...



ĐÈN PHÒNG SẠCH IP54

Mã số	PIFJ236L36
Loại bóng	2x20W
Hiệu suất (Lm/W)	103
Quang thông (Lm)	4209
Nhiệt độ màu (K)	3000/4200/6500
Công suất (W)	40W±2
Nhiệt độ làm việc	-20~40°C
Kích thước (mm)	1360x277x90
IP	54
Lắp đặt	gắn nổi
Đơn giá (đồng)	1.990.000

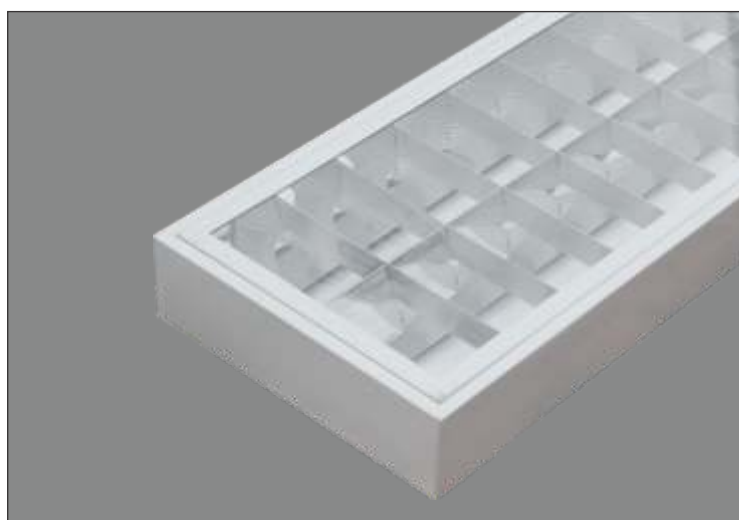

ĐÈN PHÒNG SẠCH IP54

Mã số	PIFS218L20	PIFS318L30	PIFS418L40	PIFS236L36	PIFS336L54	PIFS436L72
Loại bóng	2x10W	3x10W	4x10W	2x20W	3x20W	4x20W
Hiệu suất (Lm/W)	80	80	80	80	80	80
Quang thông (Lm)	1600	2400	3200	3200	4800	6400
Nhiệt độ màu (K)	3000/4200/6500K					
Công suất (W)	20W±2	30W±3	40W±4	40W±4	60W±6	80W±8
Nhiệt độ làm việc	-20~40°C					
Kích thước (mm)	606x302x88	606x606x88	606x606x88	1216x302x88	1216x606x88	1216x606x88
Vật liệu	Thân máng bằng thép sơn tĩnh điện, chóa nhôm pre-anodize, mặt mica					
Lắp đặt	Lắp đặt âm trần (hoặc lắp nổi - mã hàng có /S)					
Đơn giá (đồng)	1.853.000	2.390.000	3.017.000	2.293.000	2.675.000	3.207.000

Ghi chú:

- Nôn giá trên bao gồm bóng led tube (10W-1250Lm, 20W-2500Lm, PF>0.9, tuổi thọ 50.000 giờ).

ĐÈN PHÒNG SẠCH

Clean room Light



ĐÈN PHÒNG SẠCH

IP65

Mã số	PIFT20L600	PIFT40L1200
Loại bóng	20W	40W
Hiệu suất (Lm/W)	125	118
Quang thông (Lm)	2513	4715
Nhiệt độ màu (K)	3000/4200/6500K	
Công suất (W)	20W±2	40W±4
Nhiệt độ làm việc	-20~40°C	
Kích thước (mm)	600x80x65	1200x80x65
Vật liệu	nhựa PC	
Lắp đặt	Lắp đặt nổi hoặc treo trần	
Đơn giá (đồng)	779.000	1.132.000



Distributor:

www.paragon.com.vn

